

แบบฟอร์มการขอเผยแพร่ข้อมูลผ่านเว็บไซต์ของหน่วยงานในราชการโรงพยาบาลศรีนคร
สำนักงานปลัดกระทรวงสาธารณสุข
ตามประกาศจังหวัดสุโขทัย
เรื่อง แนวทางการเผยแพร่ข้อมูลต่อสาธารณะผ่านเว็บไซต์ของหน่วยงาน พ.ศ.๒๕๖๑
สำหรับหน่วยงานในราชการ โรงพยาบาลศรีนคร

แบบฟอร์มการขอเผยแพร่ข้อมูลผ่านเว็บไซต์ของหน่วยงานโรงพยาบาลศรีนคร	
<p>ชื่อหน่วยงาน : ศูนย์ปฏิบัติการต่อต้านการทุจริต โรงพยาบาลศรีนคร วัน/เดือน/ปี : ๒๐ ธันวาคม ๒๕๖๕ หัวข้อ : ขอรายงานผลการการจัดซื้อจัดจ้าง จาก สขร.๑ ไตรมาส ๑ ประจำปีงบประมาณ ๒๕๖๖ (เดือน ตุลาคม - ธันวาคม ๒๕๖๕) วงเงินเล็กน้อยไม่เกิน ๑๐๐,๐๐๐.บาท และวงเงินเกิน ๑๐๐,๐๐๐ บาท ในการจัดซื้อจัดจ้างและ ขออนุญาตเผยแพร่ในเว็บไซต์โรงพยาบาลศรีนคร รายละเอียดข้อมูล (โดยสรุป)</p> <p>-รายงานผลการการจัดซื้อจัดจ้างจาก สขร.๑ ไตรมาส ๑ ประจำปีงบประมาณ ๒๕๖๖ (เดือน ตุลาคม - ธันวาคม ๒๕๖๕) วงเงิน เล็กน้อยไม่เกิน ๑๐๐,๐๐๐.บาท และวงเงินเกิน ๑๐๐,๐๐๐ บาท ในการจัดซื้อ จัดจ้างและขออนุญาตเผยแพร่ในเว็บไซต์โรงพยาบาลศรีนคร</p> <p>๑. บริษัท อาร์เอ็กซ์ จำกัด เลขที่ IV๒๒-๒๗๓๕๕ จำนวนเงิน ๘,๐๒๕.๐๐ บาท ๒. นายก้าน แจ้วเสียง เลขที่รับ ๒๗๔๗ จำนวนเงิน ๓๙๓,๔๑๓.๕๙บาท</p> <p>Link ภายนอก : ไม่มี หมายเหตุ:.....</p>	
<p>ผู้รับผิดชอบให้ข้อมูล</p> <p>กัทธก หนึ่งพิณ นางสาวกิ่งดาว น้อยทิม ตำแหน่ง นักวิชาการพัสดุ วันที่ ๒๐ ธันวาคม ๒๕๖๕</p>	<p>ผู้อนุมัติรับรอง</p> <p> นายพงศธร เหลือทลาย ตำแหน่ง ผู้อำนวยการโรงพยาบาล วันที่ ๒๐ ธันวาคม ๒๕๖๕</p>
<p>ผู้รับผิดชอบการนำข้อมูลขึ้นเผยแพร่</p> <p>กัทธก หนึ่งพิณ นางสาวกิ่งดาว น้อยทิม ตำแหน่ง นักวิชาการพัสดุ วันที่ ๒๐ เดือน ธันวาคม พ.ศ.๒๕๖๕</p>	

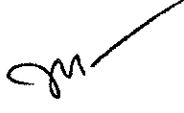

บันทึกข้อความ

ส่วนราชการ โรงพยาบาลศรีนคร กลุ่มบริหารทั่วไป งานพัสดุ โทร. ๐-๕๕๖๑-๒๑๓๕

ที่ สท ๐๐๓๓.๙๐๑/พิเศษ

วันที่ ๒๐ ธันวาคม ๒๕๖๕

เรื่อง ขอรายงานผลการจัดซื้อจัดจ้างจาก สขร.๑ ไตรมาส ๑ ปีงบประมาณ ๒๕๖๖

(เดือน ตุลาคม - ธันวาคม ๒๕๖๕) วงเงินเล็กน้อยไม่เกิน ๑๐๐,๐๐๐.บาท

และวงเงินเกิน ๑๐๐,๐๐๐ บาท ในการจัดซื้อจัดจ้างและขออนุญาตเผยแพร่ในเว็บไซต์โรงพยาบาลศรีนคร

เรียน ผู้อำนวยการโรงพยาบาลศรีนคร

ด้วยข้าพเจ้า นางสาวกิ่งดาว น้อยทิม ตำแหน่ง นักวิชาการพัสดุ เจ้าหน้าที่ตามคำสั่งให้
ผู้รับผิดชอบในการรายงานผลการจัดซื้อจัดจ้างจาก สขร.๑ ไตรมาส ๑ ประจำปีงบประมาณ ๒๕๖๖
(เดือน ตุลาคม - ธันวาคม ๒๕๖๕) วงเงินเล็กน้อยไม่เกิน ๑๐๐,๐๐๐.บาท และวงเงินเกิน
๑๐๐,๐๐๐ บาท ในการจัดซื้อจัดจ้างจัดซื้อจัดจ้าง มีความประสงค์ ใคร่ขอรายงานผลการจัดซื้อจัดจ้าง
ดังรายละเอียดที่แนบมาพร้อมนี้ ในการนี้ใคร่ขออนุญาตนำรายงานดังกล่าว ไปเผยแพร่ในเว็บไซต์ของ
โรงพยาบาลต่อไป

๑. บริษัท อาร์เอ็กซ์ จำกัด เวชภัณฑ์ยา IV๒๒-๒๗๓๕๕ เป็นเงิน ๘,๐๒๕.๐๐ บาท
๒. นายก้าน แจ้วเสียง ก่อสร้างอาคารโรงจอดรถยนต์ เลขที่บิล ๒๗๔๗
เป็นเงิน ๓๘๓,๔๑๓.๕๙ บาท

กัทท น้อยทิม
(นางสาวกิ่งดาว น้อยทิม)
เจ้าหน้าที่

ศิริภรณ์
(นายจักรกฤษ คำรูป)
นักจัดการงานทั่วไปชำนาญการ
หัวหน้าเจ้าหน้าที่

ทราบ / อนุมัติให้ดำเนินการเผยแพร่

(นายพงศธร เหลือหลาย)
ผู้อำนวยการโรงพยาบาลศรีนคร

โรงพยาบาลศรีนคร ปี 2566

ใบสำคัญการลงบัญชี

รหัสสมุดรายวัน 02 สมุดรายวันเงินจ่าย
 วันที่เอกสาร 10/10/2565 เลขที่เอกสาร บจ66/200009
 วันที่ใบกำกับภาษี เลขที่ใบกำกับภาษี
 วันที่เช็ค เลขที่เช็ค 52420771UC
 คำอธิบาย จ่ายค่าจ้างก่อสร้างโรงจอดรถยนต์ งบCF64 ระดับเขต
 -นายก้าน แจ้วเสียง

ด้านรับ
 ด้านจ่าย
 ทั่วไป

ลำดับ	รหัสบัญชี	รายการ	เดบิต	เครดิต
1	2101020199.140	เจ้าหนี้ ที่ดิน อาคารและสิ่งปลูกสร้าง	393,413.59	
2	2111020199.107	ภาษีเงินได้หัก ณ ที่จ่ายรอนำส่ง		3,935.00
3	1101030102.101.02	ธกส.017092000065 UC		389,478.59
...หมายเหตุ : ช่องผู้อนุมัติให้ใช้กรณีใบสำคัญการลงบัญชีที่ไม่ใช่การรับเงินสด เงินฝากธนาคารหรือเงินฝากคลัง			393,413.59	393,413.59



ผู้ลงบัญชี

(นางสาวจันทรา พึ่งทองคำ)
 นักวิชาการเงินและบัญชี

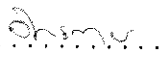

ผู้ตรวจสอบ

นายจักรกฤษ กำรूप
 นักจัดการงานทั่วไปชำนาญการ



ผู้อนุมัติ

(นายพงศธร เหลียงหลาย)
 ผู้อำนวยการโรงพยาบาลศรีนคร



บันทึกข้อความ

ส่วนราชการ โรงพยาบาลศรีนคร อำเภอศรีนคร จังหวัดสุโขทัย 64180

ที่ สท 0033.901/

วันที่ 10 ต.ค. 2565

เรื่อง ขออนุมัติเบิกจ่ายเงินระดับเขตหน่วยบริการ งบเหมาจ่ายรายหัว ปีงบประมาณ 64

เรียน ผู้อำนวยการโรงพยาบาลศรีนคร

ด้วยงานการเงินและบัญชี กลุ่มงานบริหารทั่วไป ขออนุมัติเบิกจ่ายเงินมีรายละเอียดดังต่อไปนี้ ตามคำสั่งสำนักงานปลัดกระทรวงสาธารณสุข ที่ 2993/2563 ลงวันที่ 6 พฤศจิกายน 2563 การมอบอำนาจในการอนุมัติจ่ายเงินบำรุงผู้อำนวยการโรงพยาบาลชุมชนครั้งหนึ่งไม่เกิน 2,000,000 บาท (สองล้านบาทถ้วน)

ลำดับ	ชื่อผู้รับเงินที่จ่ายให้	รายการจ่าย	บิลเลขที่	จำนวนเงิน
1	นายก้าน แจ้วเสียง	จ้างก่อสร้างอาคาร โรงจอดรถยนต์	ใบส่งมอบงาน	393,413.59
(ตัวอักษร)	สามแสนเก้าหมื่นสามพันสี่ร้อยสิบสามบาทห้าสิบบาทห้าสตางค์			393,413.59

(นางดวงเดือน ศรีพิบูลย์)

เจ้าพนักงานการเงินและบัญชี ชำนาญงาน

ความเห็นหัวหน้าฝ่ายบริหารงานทั่วไป

เรียน ผู้อำนวยการโรงพยาบาลศรีนคร

-เพื่อโปรดพิจารณาอนุมัติ

(นายจักรกฤษ กำรूप)

นักจัดการงานทั่วไปชำนาญการ

อนุมัติจ่าย

(นายพงศธร เหลือหลาย)

ผู้อำนวยการโรงพยาบาลศรีนคร



บันทึกข้อความ

ส่วนราชการ โรงพยาบาลศรีนคร เลขที่ ๔๓๓ หมู่ ๓ ต.ศรีนคร อ.ศรีนคร จ.สุโขทัย ๖๔๑๘๐

ที่ สท๐๐๓๓.๙๐๑/๘๖๕ วันที่ ๗ ตุลาคม ๒๕๖๕

เรื่อง ขอส่งเอกสารเบิกจ่ายเงิน

เรียน งานการเงิน

ด้วย งานพัสดุ ขอส่งเอกสารเพื่อเบิกจ่ายเงิน จ้างเหมาก่อสร้างอาคารโรงจอดรถยนต์ จำนวน ๑๐ คัน พื้นที่ใช้สอยประมาณ ๑๕๖ ตารางเมตร โดยวิธี เฉพาะเจาะจง โดย นายก้าน แจ้วเสียง ผู้รับจ้างก่อสร้างอาคารโรงจอดรถยนต์ จำนวน ๑ งาน เป็นเงินทั้งสิ้น ๓๙๓,๔๑๓.๕๙ บาท (สามแสนเก้าหมื่นสามพันสี่ร้อยสิบสามบาทห้าสิบบาทห้าสตางค์) ซึ่งเป็นรวมภาษีมูลค่าเพิ่มแล้ว ตามสัญญาจ้างเลขที่ ๑๕/๒๕๖๕ ลงวันที่ ๒๐ มิถุนายน ๒๕๖๕

คณะกรรมการตรวจรับได้ตรวจรับงานของผู้รับจ้าง ครบถ้วน ถูกต้อง ตามสัญญาแล้ว

จึงเรียนมาเพื่อโปรดดำเนินการเบิกจ่ายค่าก่อสร้างอาคารโรงจอดรถยนต์ จำนวน ๑๐ คัน ดังกล่าว จากงบประมาณโครงการเงินกันระดับเขตหน่วยบริการ จากงบเหมาจ่ายรายหัว ปีงบประมาณ ๒๕๖๔ ให้ นายก้าน แจ้วเสียง ผู้รับจ้าง ต่อไป

กัญญา น้อยทิม
(นางสาวกัญญา น้อยทิม)
นักวิชาการพัสดุ

ลงชื่อ..... นวลทิพย์.....ผู้รับชุดจัดซื้อจัดจ้าง

(นางสาวนวลทิพย์ จงไพบุลย์)

เจ้าหน้าที่การเงิน

..... ๗ / ๑๐ค / ๖๕.....

ใบตรวจรับพัสดุ

ตามระเบียบกระทรวงการคลังว่าด้วยการจัดซื้อจัดจ้าง และการบริหารพัสดุภาครัฐ พ.ศ.๒๕๖๐ ข้อ ๑๗๕

วันที่ ๓ ตุลาคม ๒๕๖๕

ตามที่ โรงพยาบาลศรีนคร ได้จัดจ้างก่อสร้างอาคารโรงจอดรถยนต์ จำนวน ๑๐ คัน รายละเอียดจัดจ้าง มีดังนี้

ลำดับ	รายการ	จำนวน	หน่วย	ราคาต่อหน่วย (บาท)	จำนวนเงิน (บาท)
๑	จ้างก่อสร้างอาคารโรงจอดรถยนต์ จำนวน ๑๐ คัน พื้นที่ใช้สอยไม่น้อย กว่า ๑๕๖ ตารางเมตร	๑	งาน	๓๙๓,๔๑๓.๕๙	๓๙๓,๔๑๓.๕๙
(สามแสนเก้าหมื่นสามพันสี่ร้อยสิบสามบาทห้าสิบบาทห้าสตางค์)				รวมเป็นเงินทั้งสิ้น	๓๙๓,๔๑๓.๕๙

จาก นายก้าน แจ่มเสียง ตามสัญญาจ้างก่อสร้างอาคารโรงจอดรถยนต์ จำนวน ๑๐ คัน เลขที่ ๑๕/๒๕๖๕ ลงวันที่ ๒๐ มิถุนายน ๒๕๖๕ ครอบคลุมงวดวันที่ ๑๘ กันยายน ๒๕๖๕ (๙๐ วัน) อาศัยอำนาจตามหนังสือคณะกรรมการวินิจฉัยปัญหาการจัดซื้อจัดจ้างและการบริหารพัสดุภาครัฐวันที่ ๓๐ กค(กวจ)๐๔๐๕.๒/ว๖๙๓ ลงวันที่ ๖ สิงหาคม ๒๕๖๔ เรื่อง มาตรการให้ความช่วยเหลือการแพร่ระบาดของโรคติดเชื้อไวรัสโคโรนา ๒๐๑๙ และหนังสือที่ กค ๐๔๐๕.๒/ว.๖๔๕ ลงวันที่ ๒๑ มิถุนายน ๒๕๖๕ ข้อ ๒ สัญญาที่ได้ลงนามหลังวันที่ ๒๖ มีนาคม ๒๕๖๓ ข้อ ๒.๒

บัดนี้ผู้รับจ้าง แจ่มส่งมอบงานที่รับจ้างดังกล่าว ตามเลขรับที่ ๒๗๔๗ ลงวันที่ ๓๐ กันยายน ๒๕๖๕ คณะกรรมการตรวจรับพัสดุได้ตรวจรับพัสดุ เมื่อวันที่ ๓ ตุลาคม ๒๕๖๕ แล้วปรากฏว่า

ผลการตรวจรับ



ถูกต้อง



ครบถ้วนตามสัญญา



ไม่ครบถ้วนตามสัญญา

ค่าปรับ

มีค่าปรับ

ไม่มีค่าปรับ

จึงขอเสนอรายงานต่อ ผู้ว่าราชการจังหวัดสุโขทัย เพื่อโปรดทราบ ตามนัยข้อ ๑๗๕ (๔) แห่งระเบียบกระทรวงการคลังว่าด้วยการจัดซื้อจัดจ้างและการบริหารพัสดุภาครัฐ พ.ศ.๒๕๖๐

(ลงชื่อ)..........ประธานกรรมการฯ

(นายเป็นหนึ่ง ไชยวงศ์)

(ลงชื่อ)..........กรรมการ

(นางสาวพัชรี ลิ้มปะพันธุ์)

(ลงชื่อ)..........กรรมการ

(นางสาววิชนี ลำทรง)

(ลงชื่อ)..........กรรมการ

(นางสาวภัสสร สังข์ทอง)

(ลงชื่อ)..........กรรมการ

(นายกิตติกร วรรณทิพย์)

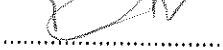
(ลงชื่อ)..........ผู้ควบคุมงาน

(นายโอภาส บุตรเพ็ง)

/(นางสาว...

กิ่งดาว น้อยทิม
(นางสาวกิ่งดาว น้อยทิม)
เจ้าหน้าที่

เรียน ผู้ว่าราชการจังหวัดสุโขทัย

- คณะกรรมการตรวจรับพัสดุ ได้ตรวจรับพัสดุถูกต้องครบถ้วน เรียบร้อย
- จึงเรียนมาเพื่อโปรดทราบ

อติคุณ
(นายจักรกฤษ กำรูป)

หัวหน้าเจ้าหน้าที่

วันที่ ๓ ตุลาคม ๒๕๖๕

ทราบ

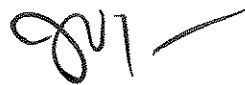

(นายพงศธร เหลือหลาย)

ผู้อำนวยการโรงพยาบาลศรีนคร ปฏิบัติราชการแทน

ผู้ว่าราชการจังหวัดสุโขทัย

วันที่ ๓ ตุลาคม ๒๕๖๕

เลขที่โครงการ ๖๕๐๖๗๖๑๐๘๕๑

เลขคุมโครงการ ๖๕๑๐๒๒๐๐๑๙๔๐

เลขตรวจรับ ๖๕๑๐A๑๐๘๘๔๐๑

นายกำน แจ้วเสียง
๕๗/๓ ซอย ๓ ถ.ประชาราษฎร์ ต.เมืองสวรรคโลก อ.สวรรคโลก จ.สุโขทัย ๖๔๒๑๐
โทร ๐๘๐ - ๑๗๓ - ๖๕๓๖

ใบขอขมาศาล
เลขที่ ๒๙๔๗
๒๕ มิ.ย. ๒๕๖๕
เวลา ๑๔:๓๐ น.

วันที่ ๒๘ กันยายน ๒๕๖๕

เรื่อง ขอส่งมอบงานจ้างและขอเบิกจ่ายเงิน งานจ้างก่อสร้างอาคารโรงจอดรถยนต์(จอดรถยนต์ ๑๐ คัน)
โรงพยาบาลศรีนคร

เรียน ประธานคณะกรรมการตรวจรับพัสดุ (ผ่านช่างผู้ควบคุมงาน)

เจ้าหน้าที่ส่งก่อสร้าง
วันที่ ๒๕ มิ.ย. ๒๕๖๕

อ้างถึง สัญญาจ้างเลขที่ ๑๕/๒๕๖๕ ลงวันที่ ๒๐ มิถุนายน ๒๕๖๕

ตามที่โรงพยาบาลศรีนคร ได้ทำสัญญาจ้าง นายกำน แจ้วเสียง ทำงานก่อสร้างอาคารโรง
จอดรถยนต์(จอดรถยนต์ ๑๐ คัน) ขนาดกว้าง ๖ เมตร ยาว ๒๖ เมตร (๑๕๖ ตารางเมตร) โรงพยาบาลศรีนคร
ตำบลศรีนคร อำเภอศรีนคร จังหวัดสุโขทัย ด้วยงบประมาณทั้งสิ้น ๓๙๓,๔๑๓.๕๙ บาท(สามแสนเก้าหมื่น-
สามพันสี่ร้อยสิบสามบาทห้าสิบบาทห้าสตางค์) นั้น

บัดนี้ทางผู้รับจ้าง ได้ดำเนินการก่อสร้างอาคารโรงจอดรถยนต์(จอดรถยนต์ ๑๐ คัน)
ดังกล่าว เสร็จเรียบร้อยแล้ว ตามสัญญาจ้างเลขที่ ๑๕/๒๕๖๕ ลงวันที่ ๒๐ มิถุนายน ๒๕๖๕

และก่อสร้างรายการต่าง ๆ ทั้งหมดแล้วเสร็จ ครบถ้วน ถูกต้องตามรูปแบบรายการและ
สัญญาทุกประการ รวมทั้งทำสถานที่ก่อสร้างให้สะอาดเรียบร้อย

ผู้รับจ้างฯ จึงใคร่ขอส่งมอบงานจ้าง เพื่อแจ้งกรรมการตรวจการจ้างและผู้มีส่วนเกี่ยวข้อง
และขอเบิกจ่ายเงินตามสัญญาจ้าง เป็นเงิน ๓๙๓,๔๑๓.๕๙ บาท (สามแสนเก้าหมื่นสามพันสี่ร้อยสิบสามบาท-
ห้าสิบบาทห้าสตางค์)

จึงเรียนมาเพื่อโปรดพิจารณาอนุมัติ

ขอแสดงความนับถือ

กำน แจ้วเสียง
(นายกำน แจ้วเสียง)

ผู้รับจ้างเหมา



ประธานกรรมการ
(นายเป็นนชัย ไชยวงษ์)

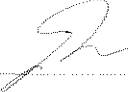

กรรมการ
(นายสวทวิชญ์ วัฒนประเสริฐ)

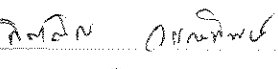
กรรมการ
(นายสว อธิษฐ์ คำทรง)

กรรมการ
(นายสว ธีรภัทร สร้อยคำ)

กรรมการ
(นายภคิตติกร วรรณพิชญ์)

ผู้ควบคุมงาน
(นายไอลาส พุทธิพงษ์)

ค้ำประกัน
28 ก.ย. ๖๕

ใบสำคัญรับเงิน

ที่ โรงพยาบาลศรีนคร

วันที่.....ตุลาคม.....๒๕๖๕

ข้าพเจ้า ...นายก้าน.....แจ้วเสียง.....อยู่บ้านเลขที่๕๗/๓.....ซ.๓.....

ถนนประชาราษฎร์...ตำบล...เมืองสวรรคโลก.....อำเภอเมืองสวรรคโลก.๐จังหวัด สุโขทัย...

ได้รับเงินจาก...โรงพยาบาลศรีนคร.....ตั้งรายการต่อไปนี้

รายการ	จำนวนเงิน	
- จ้างก่อสร้างอาคารโรงจอดรถยนต์ จำนวน ๑๐ คัน พื้นที่ใช้สอยประมาณ ๑๕๖ ตารางเมตร ตามสัญญาจ้างเลขที่ ๑๕/๒๕๖๕ ลงวันที่ ๒๐ มิถุนายน ๒๕๖๕ จ่ายเงินแล้ว (นางดวงเดือน ศรีพิบูลย์) เจ้าพนักงานการเงินและบัญชีชำนาญงาน/...../.....	๓๙๓,๔๑๓	๕๙
จำนวนเงิน(สามแสนเก้าหมื่นสามพันสี่ร้อยสิบสามบาทห้าสิบบาทห้าสตางค์)	๓๙๓,๔๑๓	๕๙

ลงชื่อ.....*กานต์ แจ้วเสียง*.....ผู้รับเงิน
(นายก้าน แจ้วเสียง)

ลงชื่อ.....*ดวงเดือน*.....ผู้จ่ายเงิน
(นางดวงเดือน ศรีพิบูลย์)



บัตรประจำตัวประชาชน Thai National ID Card

เลขประจำตัวประชาชน Identification Number 2 6498 00016 29 6

ชื่อตัวและชื่อสกุล นาย กำน แจ้วเสียง

Name Mr. Karn

Last name Jaosaeang

เกิดวันที่ 2516 1973

Date of Birth



อายุ 57/3 ปี.3 ต.ประจักษ์ศิลปาคม อ.เมืองสรวงโคก

อ.สรวงโคก จ.สุรินทร์

18 ธ.ค. 2557

วันออกบัตร

18 Dec. 2014

Date of Issue



31 ธ.ค. 2565

วันบัตรหมดอายุ

31 Dec. 2022

Date of Expiry

6498-06-12181042

Handwritten notes: 2, 1109/18/73

BORA-16-04



ประเทศไทย THAILAND

JTC-0811369-85

Handwritten notes: 2, 1109/18/73

สำนักงานเขต

2, 1109/18/73

รายการเกี่ยวกับบ้าน เล่มที่ 1

เลขรหัสประจำบ้าน 6498-009148-2 สำนักทะเบียน ท้องถิ่นเทศบาลเมืองสุวรรณโคโลก

รายการที่อยู่ 57/3 ซอย3 ถนนประชาราษฎร์
ตำบลเมืองสุวรรณโคโลก อำเภอสุวรรณโคโลก จังหวัดสุโขทัย

ชื่อหมู่บ้าน ชื่อบ้าน
ประเภทบ้าน ลักษณะบ้าน ตึกเดี่ยว 1 ชั้น 3 ห้อง

วันเดือนปีที่กำหนดบ้านเลขที่ 4 มีนาคม 2557 [วัดต้นหาด]

ลงชื่อ  นายทะเบียน
(นางพิศวงค์ ฉะบับแบบ)

วันเดือนปีที่พิมพ์ทะเบียนบ้าน 4 มีนาคม 2557

กาฬ แจ้วเสียง

กาฬ แจ้วเสียง

ฉันทนาภักดิ์

เล่มที่ 1 รายการบุคคลในบ้านของเลขรหัสประจำบ้าน 6498-009148-2 ลำดับที่ 4

ชื่อ นาย กาน แจ้วเสียง สัญชาติ ไทย เพศ ชาย

เลขประจำตัวประชาชน 2-6498-00016-29-6 สถานภาพ เจ้าบ้าน เกิดเมื่อ 2516

มารดาผู้ให้กำเนิด ชื่อ บัวตรง 3-6498-00168-25-6 สัญชาติ ไทย

บิดาผู้ให้กำเนิด ชื่อ ก๊อด 3-6407-00331-28-9 สัญชาติ ไทย

* มาจาก 57 ซ.3 ถ.ประชาราษฎร์  นายทะเบียน

ต.เมืองสุวรรณโคโลก อ.สุวรรณโคโลก จ.สุโขทัย เมื่อ 5 มี.ค. 2557 (นางพิศวงค์ ฉะบับแบบ)

** ไปที่ นายทะเบียน



ข้อกำหนดและเงื่อนไข

1. โปรดนำสมุดคู่ฝากนี้และบัตรประจำตัวมาด้วยทุกครั้งติดต่อธนาคาร
2. สมุดคู่ฝากเป็นเอกสารสำคัญโปรดเก็บในที่ปลอดภัยอย่าฝากไว้กับพนักงานธนาคารหรือบุคคลอื่น หากสูญหายแจ้งอายัดได้ทุกสาขาหรือที่หมายเลข 0 2111 1111 แล้วนำไปแจ้งความติดต่อสาขาเจ้าของบัญชี เพื่อขอออกสมุดคู่ฝากใหม่ กรณีสมุดคู่ฝากบันทึกรายการเต็มให้นำสมุดคู่ฝากเดิมขอเปลี่ยนเล่มใหม่ได้ทุกสาขา
3. การถอนต่างสำนักงานสามารถถอนได้เฉพาะเจ้าของบัญชี
4. บัญชีที่ขาดการเคลื่อนไหว และยอดคงเหลือในบัญชีต่ำกว่าที่กำหนด ธนาคารจะปิดบัญชีและ/หรือ คิดค่าธรรมเนียมตามเกณฑ์ที่ธนาคารกำหนด
5. ยอดคงเหลือในสมุดคู่ฝากจะถือว่าถูกต้องเมื่อได้ตรวจสอบแล้วว่าตรงกับบัญชีของธนาคารควรนำสมุดมาปรับรายการอย่างน้อยเดือนละครั้ง ได้ทุกสาขา หรือที่เครื่องปรับสมุดอัตโนมัติ (Update Passbook)
6. การนับจำนวนวันเพื่อคำนวณดอกเบี้ยเงินฝากออมทรัพย์ ธนาคารจะใช้หลักเกณฑ์ตามปีปฏิทินที่เกิดขึ้นจริง
7. เงินฝากนี้ได้รับความคุ้มครองจากสถาบันคุ้มครองเงินฝากตามจำนวนที่กำหนดไว้ในกฎหมาย

สำนักงาน
Office รหัสสาขา 7617

บัญชีเลขที่
Account No. 617-0-48650-3

สาขา สวรรค์โลก

ชื่อบัญชี
Account Name

ภาพ แจ้ว เสียง
นางสาว แจ้ว เสียง

 **ธนาคารกรุงไทย**
KRUNGTHAI BANK



ลายมือชื่อผู้มีอำนาจลงนาม
Authorized Signature

SA 1 6750158

ภาพ แจ้ว เสียง

ต้นนางกุ๊กก๊อ

ใบตรวจรับงานจ้าง

เขียนที่ โรงพยาบาลศรีนคร

วันที่ ๓ ตุลาคม ๒๕๖๕

ตามคำสั่งจังหวัดสุโขทัย ที่ ๑๕๐/๒๕๖๕ ลงวันที่ ๑๕ มิถุนายน พ.ศ. ๒๕๖๕ ได้แต่งตั้งคณะกรรมการตรวจรับพัสดุ สำหรับการก่อสร้างอาคารโรงจอดรถยนต์ จำนวน ๑๐ คัน พื้นที่ใช้สอย ๑๕๖ ตารางเมตร แบบเลขที่ ๐๐๑/๒๕๖๕ ตามแบบแปลนและรายละเอียดของโรงพยาบาลศรีนคร จำนวน ๑ หลัง โรงพยาบาลศรีนคร ตำบลศรีนคร อำเภอศรีนคร จังหวัดสุโขทัย ตามสัญญาจ้าง เลขที่ ๑๕/๒๕๖๕ ลงวันที่ ๒๐ มิถุนายน พ.ศ. ๒๕๖๕ ด้วยวิธีเฉพาะเจาะจง เป็นเงินทั้งสิ้น ๓๙๓,๔๑๓.๕๙ บาท (สามแสนเก้าหมื่นสามพันสี่ร้อยสิบสามบาทห้าสิบบาทห้าสตางค์) และบันทึกแนบท้ายสัญญาจ้าง ลงวันที่ ๓๐ มิถุนายน ๒๕๖๕ นั้น

บัดนี้คณะกรรมการตรวจการจ้างผู้มีนามข้างท้ายนี้ได้พร้อมกันตรวจรับงาน ดังนี้

๑. งานโครงสร้างทั่วไป
๒. งานโครงสร้างหลังคา
๓. งานวัสดุหลังคา
๔. งานวิศวกรรมไฟฟ้า ภายใน และภายนอก อาคาร
๕. งานทดสอบวัสดุก่อสร้าง

ปรากฏว่า นายก้าน แจ้วเสียง ผู้รับจ้างได้ทำการก่อสร้างดังกล่าว ถูกต้อง ครบถ้วน เป็นไปตามรูปแบบรายละเอียดและข้อกำหนดในสัญญาข้อ ๒ และข้อ ๔ (ข) ตามหนังสือส่งงาน ลงรับเลขที่ ๒๗๔๗/๒๕๖๕ เมื่อวันที่ ๒๘ กันยายน ๒๕๖๕ ซึ่งผู้รับจ้างได้ส่งมอบเกินกำหนดระยะเวลา ตั้งแต่วันที่ ๒๐ มิถุนายน ๒๕๖๕ ถึง วันที่ ๓๐ มิถุนายน ๒๕๖๕ ซึ่งจะมีค่าปรับจำนวน ๑๑ วัน ตามสัญญาจ้างก่อสร้างฯ ข้อ ๑๗

อาศัยอำนาจตามหนังสือคณะกรรมการวินิจฉัยปัญหาการซื้อจัดจ้างและการบริหารพัสดุภาครัฐ ด่วนที่สุด ที่ กค (กวจ) ๐๔๐๕.๒/ว๖๙๓ ลงวันที่ ๖ สิงหาคม ๒๕๖๔ เรื่อง มาตรการให้ความช่วยเหลือผู้ประกอบการในช่วงการแพร่ระบาดของโรคติดเชื้อไวรัสโคโรนา ๒๐๑๙ ตามหลักเกณฑ์และเงื่อนไขการให้ความช่วยเหลือ ข้อ ๒ สัญญาฯ ที่ได้ลงนามหลังวันที่ ๒๖ มีนาคม ๒๕๖๓ ข้อ ๑.๒.๒ สัญญาฯ ที่ได้ลงนามหลังวันที่ ๒๖ มีนาคม ๒๕๖๓ ซึ่งยังมีนิติสัมพันธ์อยู่ และสัญญาฯ ครบกำหนดในช่วงประกาศสถานการณ์ฉุกเฉินฯ แต่ได้มีการส่งมอบงานกรณีสัญญาฯ กำหนดส่งงานงวดเดียวหรือได้มีการส่งมอบงานงวดสุดท้ายหลังวันที่มีประกาศยกเลิกประกาศสถานการณ์ฉุกเฉินฯ แต่ยังมีได้มีการตรวจรับพัสดุ หากสัญญาฯ ดังกล่าวมีค่าปรับเกิดขึ้น แล้วให้คิดค่าปรับในอัตราร้อยละ ๐ เป็นจำนวนเท่ากับวันที่ลงนามตามสัญญาฯ จนถึงก่อนวันที่มีประกาศสถานการณ์ฉุกเฉินฯ ส่วนที่เหลือให้คิดค่าปรับตามอัตราปกติ และหนังสือคณะกรรมการวินิจฉัยปัญหาการจัดซื้อจัดจ้างและการบริหารพัสดุภาครัฐ ด่วนที่สุด ที่ กค ๐๔๐๕.๒/ว ๖๔๕ ลงวันที่ ๒๑ มิถุนายน ๒๕๖๕ ข้อ ๒ สัญญาฯ ที่ได้ลงนามหลังวันที่ ๒๖ มีนาคม ๒๕๖๓

๒.๒ กรณีสัญญาฯ ครบกำหนดส่งมอบหลังวันที่ ๓๐ มิถุนายน ๒๕๖๕ จะมีค่าปรับเมื่อส่งมอบงานล่าช้าเกินกว่าจำนวนวันที่ลงนามในสัญญาฯ ถึงวันที่ ๓๐ มิถุนายน ๒๕๖๕ สัญญาฯ ก่อสร้างลงนามวันที่ ๒๐ มิถุนายน ๒๕๖๕ ครบกำหนดส่งมอบวันที่ ๑๘ กันยายน ๒๕๖๕ มูลค่าสัญญา ๓๙๓,๔๑๓.๕๙ บาท ค่าปรับร้อยละ ๐.๑๐ เป็นจำนวน ๓๙๔.๐๐ บาท/วัน โดยมีวิธีคำนวณดังนี้

๒/๑. จำนวนวันที่คิดอัตราค่าปรับ...

๑. จำนวนวันที่คิดอัตราค่าปรับร้อยละ ๐ ตั้งแต่วันที่ วันที่ ๒๐ มิถุนายน ๒๕๖๕ ถึงวันที่ ๓๐ มิถุนายน ๒๕๖๕ เป็นจำนวน ๑๑ วัน(วันที่ทำสัญญาจ้างถึงวันประกาศยกเลิก) (A ถึง Y)

๒. ค่าปรับตามสัญญา

๒.๑ มีการส่งมอบงาน ในวันที่ ๑๘ กันยายน ๒๕๖๕

- จำนวนวันค่าปรับที่เกิดขึ้นจริง ตั้งแต่วันที่ ๑๙ กันยายน ๒๕๖๕ (B๑) ถึงวันที่ ๒๘ กันยายน ๒๕๖๕ (C๑)เป็นจำนวน ๑๐ วัน (วันถัดจากวันครบกำหนดถึงวันส่งมอบงาน) (B๑ ถึง C๑)

- จำนวนวันที่ให้คิดค่าปรับในอัตราร้อยละ ๐ ตั้งแต่วันที่ ๒๐ มิถุนายน ๒๕๖๕ ถึงวันที่ ๓๐ มิถุนายน ๒๕๖๕ เป็นจำนวน ๑๑ วัน (A ถึง Y)

สรุป จำนวนวันที่ให้คิดค่าปรับในอัตราร้อยละ ๐ มากกว่า จำนวนวันค่าปรับที่เกิดขึ้นจริง กรณีนี้มีค่าเป็นลบ จึงไม่มีค่าปรับ จำนวนวัน A ถึง Y = ๑๑ วัน มากกว่า B๑ ถึง C๑ = ๑๐ (B๑ ถึง C๑) ลบ (A ถึง Y) ๑๐ - ๑๑ = -๑)

จึงเห็นสมควรจ่ายค่าก่อสร้างอาคารโรงจอดรถยนต์ จำนวน ๑๐ คัน เป็นจำนวนเงินทั้งสิ้น ๓๙๓,๔๑๓.๕๙ บาท (สามแสนเก้าหมื่นสามพันสี่ร้อยสิบสามบาทห้าสิบบาทห้าสตางค์) ให้แก่ผู้รับจ้างต่อไป

คณะกรรมการจึงพร้อมกันลงลายมือชื่อเป็นหลักฐาน

ลงชื่อ.....นายแพทย์ปฏิบัติการ ประธานกรรมการ
(นายเป็นหนึ่ง ไชยวงศ์)

ลงชื่อ.....พยาบาลวิชาชีพชำนาญการ กรรมการ
(นางสาวพัชรี ลิ้มปะพันธ์)

ลงชื่อ.....นักวิชาการสาธารณสุขชำนาญการ กรรมการ
(นางสาววชนัน ลำทรง)

ลงชื่อ.....นักวิชาการสาธารณสุขปฏิบัติการ กรรมการ
(นางสาวภัสสร สังข์ทอง)

ลงชื่อ.....นักวิชาการคอมพิวเตอร์ปฏิบัติงาน กรรมการ
(นายกิตติกร วรรณทิพย์)

ลงชื่อ.....วิศวกรโยธาปฏิบัติการ ผู้ควบคุมงาน
(นายโอภาส บุตรเพ็ง)

หลักเกณฑ์และเงื่อนไขการให้ความช่วยเหลือคู่สัญญาตามหนังสือ
คณะกรรมการวินิจฉัยปัญหาการจัดซื้อจัดจ้างและการบริหารพัสดุภาครัฐ ด่วนที่สุด
ที่ กค (กวจ) 0405.2/ว 693 และ ด่วนที่สุด ที่ กค (กวจ) 0405.2/ว 645

1. สัญญาที่ลงนามก่อนวันที่ 26 มีนาคม 2563

1.1 กรณีสัญญาครบกำหนดส่งมอบก่อนวันที่ 26 มีนาคม 2563 และมีค่าปรับเกิดขึ้นก่อนวันที่ 26 มีนาคม 2563 หากส่งมอบงานครบถ้วนถูกต้องหลังวันที่ 30 มิถุนายน 2565 จะมีค่าปรับ 2 ช่วง คือ ค่าปรับที่เกิดก่อนวันที่ 26 มีนาคม 2563 และเกิดตั้งแต่วันที่ 1 กรกฎาคม 2565 เป็นต้นไป

1.2 กรณีสัญญาครบกำหนดส่งมอบในช่วงวันที่ 26 มีนาคม 2563 ถึงวันที่ 30 มิถุนายน 2565 และได้ส่งมอบงานครบถ้วนถูกต้องหลังวันที่ 30 มิถุนายน 2565 หากส่งมอบงานล่าช้าจะมีค่าปรับในส่วนที่เกินกว่าจำนวนวันตั้งแต่วันที่ 26 มีนาคม 2563 ถึงวันที่ 30 มิถุนายน 2565

1.3 กรณีสัญญาครบกำหนดส่งมอบหลังวันที่ 30 มิถุนายน 2565 จะมีค่าปรับเมื่อได้ส่งมอบงานล่าช้าเกินกว่า 827 วัน

2. สัญญาที่ลงนามหลังวันที่ 26 มีนาคม 2563

2.1 กรณีสัญญาครบกำหนดส่งมอบในช่วงวันที่ 26 มีนาคม 2563 ถึงวันที่ 30 มิถุนายน 2565 จะมีค่าปรับเมื่อส่งมอบงานล่าช้าเกินกว่าจำนวนวันตั้งแต่วันที่ลงนามในสัญญาถึงวันที่ 30 มิถุนายน 2565

2.2 กรณีสัญญาครบกำหนดส่งมอบหลังวันที่ 30 มิถุนายน 2565 จะมีค่าปรับเมื่อส่งมอบงานล่าช้าเกินกว่าจำนวนวันตั้งแต่วันที่ลงนามในสัญญาถึงวันที่ 30 มิถุนายน 2565

กรณีที่ 1 สัญญาลงนามก่อนวันที่ 26 มีนาคม 2563

1.1 กรณีสัญญาครบกำหนดส่งมอบก่อนวันที่ 26 มีนาคม 2563 และมีค่าปรับเกิดขึ้นก่อนวันที่ 26 มีนาคม 2563 หากส่งมอบงานครบถ้วนถูกต้องหลังวันที่ 30 มิถุนายน 2565 จะมีค่าปรับ 2 ช่วง คือ ค่าปรับที่เกิดก่อนวันที่ 26 มีนาคม 2563 และเกิดตั้งแต่ 1 กรกฎาคม 2565 เป็นต้นไป

ตัวอย่าง

สัญญาก่อสร้างลงนามวันที่ 1 พฤศจิกายน 2561 ครบกำหนดส่งมอบวันที่ 30 พฤศจิกายน 2562 มูลค่าสัญญา 100,000,000 บาท ค่าปรับร้อยละ 0.2 เป็นจำนวน 200,000 บาท/วัน ส่งมอบงานงวดสุดท้าย วันที่ 31 กรกฎาคม 2565

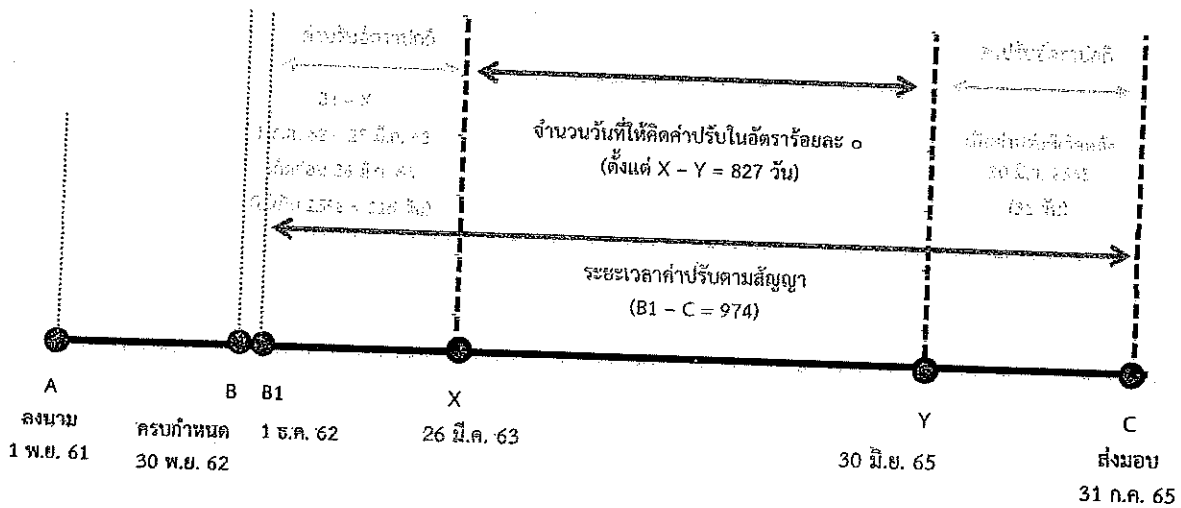

กรณีตามตัวอย่าง

1. ณ วันที่ 26 มีนาคม 2563 มีค่าปรับเกิดแล้วเป็นจำนวน 23,200,000 บาท ซึ่งค่าปรับยังไม่เกิน ร้อยละ 25 ของมูลค่าสัญญา เข้าข่ายที่จะได้รับความช่วยเหลือตามมาตรการนี้
2. จำนวนวันค่าปรับตามสัญญา ตั้งแต่วันที่ 1 ธ.ค. 2562 - 31 ก.ค. 65 (B1 - C) เป็นจำนวน 974 วัน
3. จำนวนวันที่คิดอัตราค่าปรับร้อยละ 0 ตั้งแต่วันที่ 26 มี.ค. 2563 - 30 มิ.ย. 2565 (X - Y) เป็นจำนวน 827 วัน
4. การคิดจำนวนวันค่าปรับตามสัญญา ดังนี้
จำนวนวันค่าปรับ [(B1 ถึง C) - (X ถึง Y)] = [(974) - (827)] = 147
5. จำนวนเงินค่าปรับ $200,000 \times 147$ วัน = 29,400,000 บาท

1.2 กรณีสัญญาครบกำหนดส่งมอบในช่วงวันที่ ๒๖ มีนาคม ๒๕๖๓ ถึงวันที่ 30 มิถุนายน 2565 และได้ส่งมอบงานครบถ้วนถูกต้องหลังวันที่ 30 มิถุนายน 2565 หากส่งมอบงานล่าช้าจะมีค่าปรับในส่วนที่เกินกว่าจำนวนวันที่ตั้งแต่วันที่ 26 มีนาคม 2563 ถึงวันที่ 30 มิถุนายน 2565

ตัวอย่าง

สัญญาก่อสร้างลงนามวันที่ 1 พฤศจิกายน 2561 ครบกำหนดส่งมอบวันที่ 30 มิถุนายน 2563 มูลค่าสัญญา 100,000,000 บาท ค่าปรับร้อยละ 0.2 เป็นจำนวน 200,000 บาท/วัน

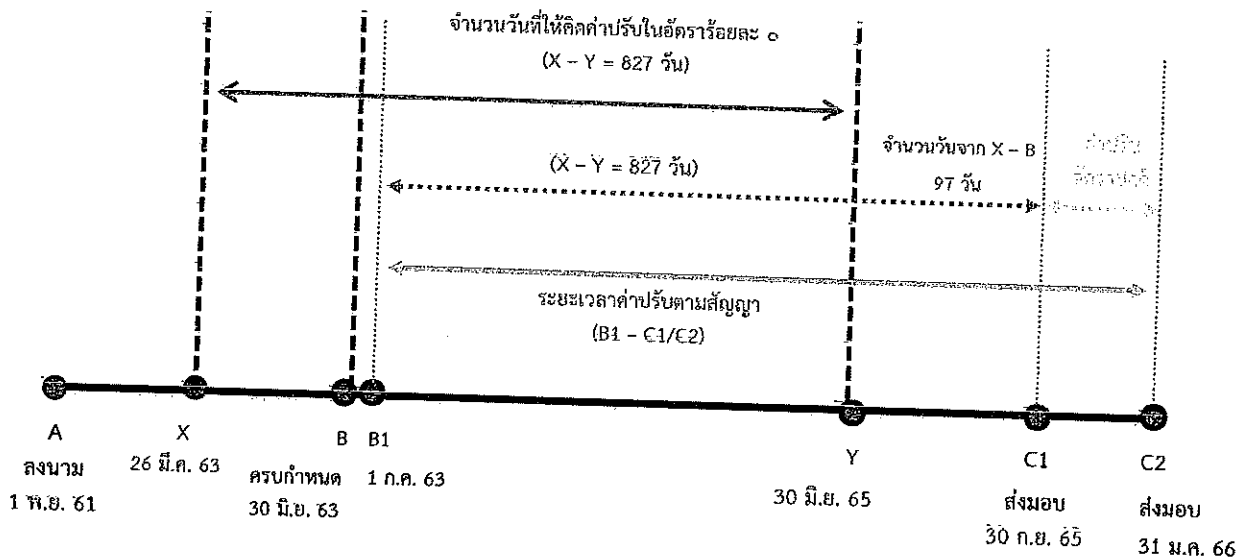

กรณีตามตัวอย่าง

1. จำนวนวันที่คิดอัตราค่าปรับร้อยละ 0 ตั้งแต่วันที่ 26 มี.ค. 2563 - 30 มิ.ย. 2565 ($X - Y$) เป็นจำนวน 827 วัน

2. การคิดค่าปรับตามสัญญา

2.1 หากมีการส่งมอบงานในวันที่ 30 ก.ย. 2565 (C1)

$$\begin{aligned} \text{- การคิดจำนวนวันค่าปรับ} &= [(B1 \text{ ถึง } C1) - (X \text{ ถึง } Y)] \\ &= [(822) - (827)] = -5 \end{aligned}$$

สรุป จำนวนวัน X ถึง Y มากกว่า B ถึง C กรณีนี้มีค่าเป็นลบ จึงไม่มีค่าปรับ

2.2 หากมีการส่งมอบงานในวันที่ 31 ม.ค. 2566 (C2)

$$\begin{aligned} \text{- การคิดจำนวนวันค่าปรับ} &= [(B1 \text{ ถึง } C2) - (X \text{ ถึง } Y)] \\ &= [(945 - 827)] = 118 \end{aligned}$$

$$\text{- จำนวนเงินค่าปรับ} = 200,000 \times 118 \text{ วัน} = 23,600,000 \text{ บาท}$$

สรุป จำนวนวัน X ถึง Y น้อยกว่า B ถึง C กรณีนี้มีค่าเป็นบวก จึงมีค่าปรับ

1.3 กรณีสัญญาครบกำหนดส่งมอบหลังวันที่ 30 มิถุนายน 2565 จะมีค่าปรับเมื่อได้ส่งมอบงานล่าช้าเกินกว่า 827 วัน

ตัวอย่าง

สัญญาก่อสร้างลงนามวันที่ 1 พฤศจิกายน 2562 ครบกำหนดส่งมอบวันที่ 31 สิงหาคม 2565 คู่สัญญาส่งมอบงานงวดสุดท้ายวันที่ 31 กรกฎาคม 2567 มูลค่าสัญญา 100,000,000 บาท ค่าปรับร้อยละ 0.2 เป็นจำนวน 200,000 บาท/วัน

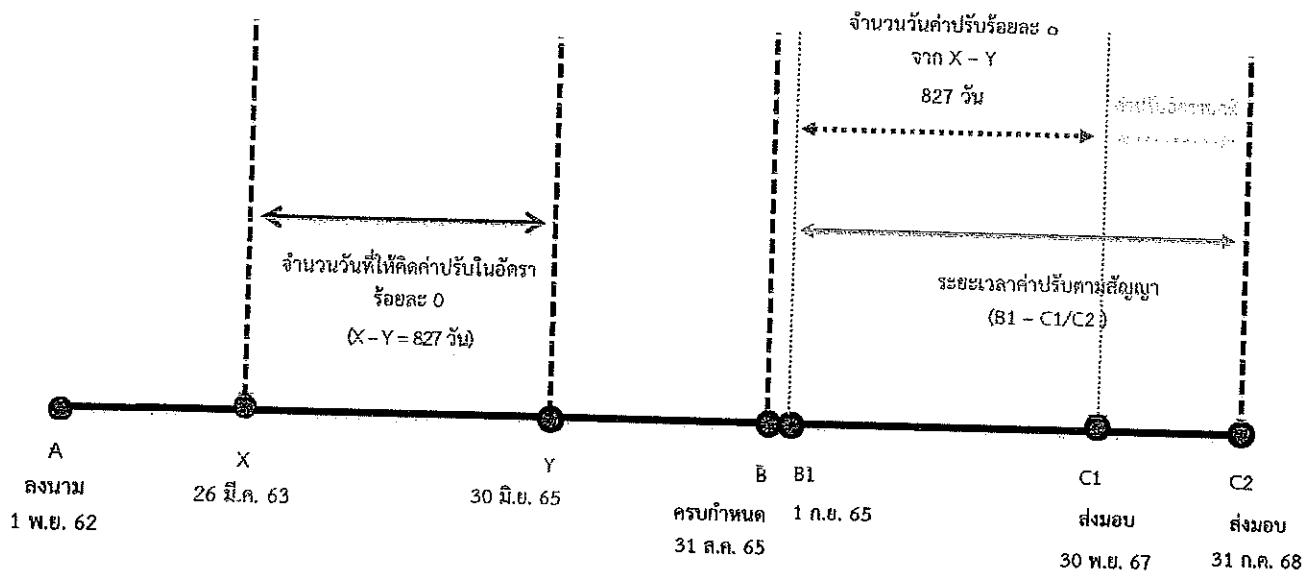

กรณีตามตัวอย่าง

1. จำนวนวันที่คิดอัตราค่าปรับร้อยละ 0 (X - Y) ตั้งแต่วันที่ 26 มี.ค. 2563 - 30 มี.ย. 2565 เป็นจำนวน 827 วัน
2. การคิดค่าปรับตามสัญญา

2.1 หากมีการส่งมอบงานในวันที่ 30 พ.ย. 2567 (C1)

$$\begin{aligned} \text{- การคิดจำนวนวันค่าปรับ} &= [(B1 \text{ ถึง } C1) - (X \text{ ถึง } Y)] \\ &= [(822 - 827)] = -5 \end{aligned}$$

สรุป จำนวนวัน X ถึง Y มากกว่า B1 ถึง C1 กรณีนี้มีค่าเป็นลบ จึงไม่มีค่าปรับ

2.2 หากมีการส่งมอบงานในวันที่ 31 ก.ค. 2568 (C2)

$$\begin{aligned} \text{- การคิดจำนวนวันค่าปรับ} &= [(B1 \text{ ถึง } C2) - (X \text{ ถึง } Y)] \\ &= [(1,065 - 827)] = 238 \end{aligned}$$

$$\text{- จำนวนเงินค่าปรับ} = 200,000 \times 238 \text{ วัน} = 47,600,000 \text{ บาท}$$

สรุป จำนวนวัน X ถึง Y น้อยกว่า B1 ถึง C2 กรณีนี้มีค่าเป็นบวก จึงมีค่าปรับ

กรณีที่ 2 สัญญาที่ลงนามหลังวันที่ 26 มีนาคม 2563

2.1 กรณีสัญญาครบกำหนดส่งมอบในช่วงวันที่ 26 มีนาคม 2563 ถึงวันที่ 30 มิถุนายน 2565 จะมีค่าปรับเมื่อส่งมอบงานล่าช้าเกินกว่าจำนวนวันตั้งแต่วันที่ลงนามในสัญญาถึงวันที่ 30 มิถุนายน 2565

ตัวอย่าง

สัญญาก่อสร้างลงนามวันที่ 1 พฤศจิกายน 2563 ครบกำหนดส่งมอบวันที่ 31 สิงหาคม 2564 มูลค่าสัญญา 100,000,000 บาท ค่าปรับร้อยละ 0.2 เป็นจำนวน 200,000 บาท/วัน

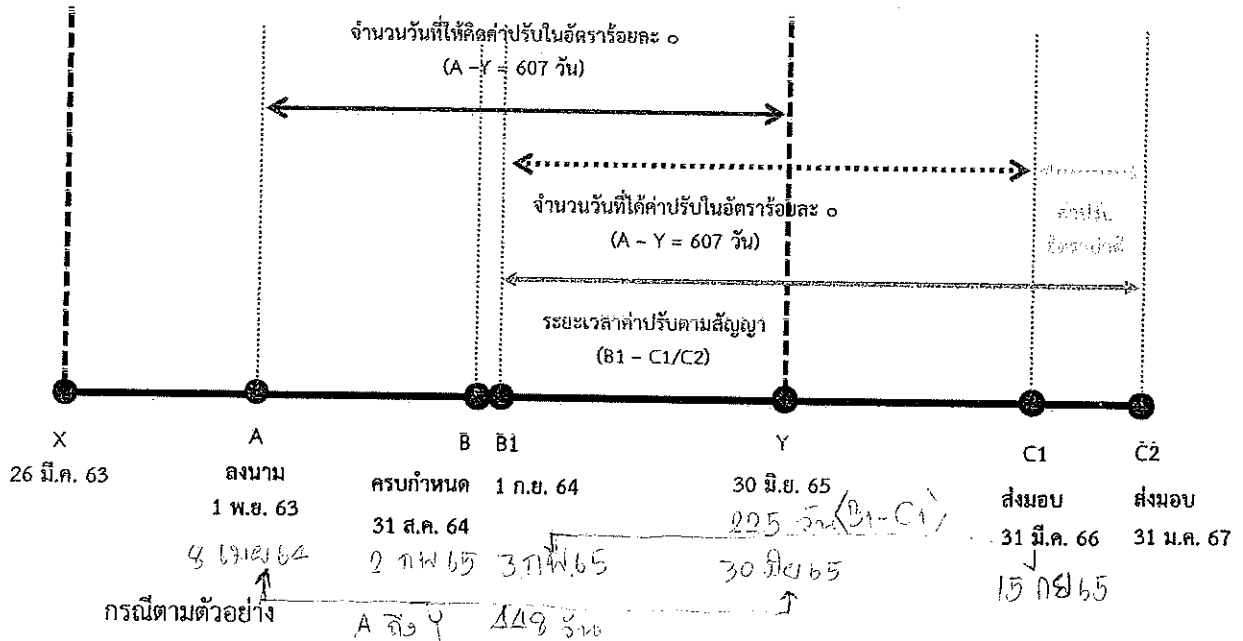

- จำนวนวันที่คิดอัตราค่าปรับร้อยละ 0 ตั้งแต่วันที่ 1 พ.ย. 2563 - 30 มิ.ย. 2565 (A - Y) เป็นจำนวน 607 วัน
- การคิดค่าปรับตามสัญญา

2.1 หากมีการส่งมอบงานในวันที่ 31 มี.ค. 2566 (C1)

$$\begin{aligned} \text{- การคิดจำนวนวันค่าปรับ} &= [(B1 \text{ ถึง } C1) - (A \text{ ถึง } Y)] \quad B1-C1 \quad A-Y \\ &= [(577 - 607)] = -30 \quad 225 - 146 = -223 \end{aligned}$$

สรุป จำนวนวัน A ถึง Y มากกว่า B1 ถึง C1 กรณีนี้มีค่าเป็นลบ จึงไม่มีค่าปรับ

2.2 หากมีการส่งมอบงานในวันที่ 31 มี.ค. 2567 (C2)

$$\begin{aligned} \text{- การคิดจำนวนวันค่าปรับ} &= [(B1 \text{ ถึง } C2) - (A \text{ ถึง } Y)] \\ &= [(883 - 607)] = 276 \end{aligned}$$

$$\text{- จำนวนเงินค่าปรับ} = 200,000 \times 276 \text{ วัน} = 55,200,000 \text{ บาท}$$

สรุป จำนวนวัน A ถึง Y น้อยกว่า B1 ถึง C2 กรณีนี้มีค่าเป็นบวก จึงมีค่าปรับ

2.2 กรณีสัญญาครบกำหนดส่งมอบหลังวันที่ 30 มิถุนายน 2565 จะมีค่าปรับเมื่อส่งมอบงานล่าช้าเกินกว่าจำนวนวันตั้งแต่วันที่ลงนามในสัญญาถึงวันที่ 30 มิถุนายน 2565

ตัวอย่าง

สัญญาก่อสร้างลงนามวันที่ 1 พฤศจิกายน 2563 ครบกำหนดส่งมอบวันที่ 31 สิงหาคม 2565 มูลค่าสัญญา 100,000,000 บาท ค่าปรับร้อยละ 0.2 เป็นจำนวน 200,000 บาท/วัน

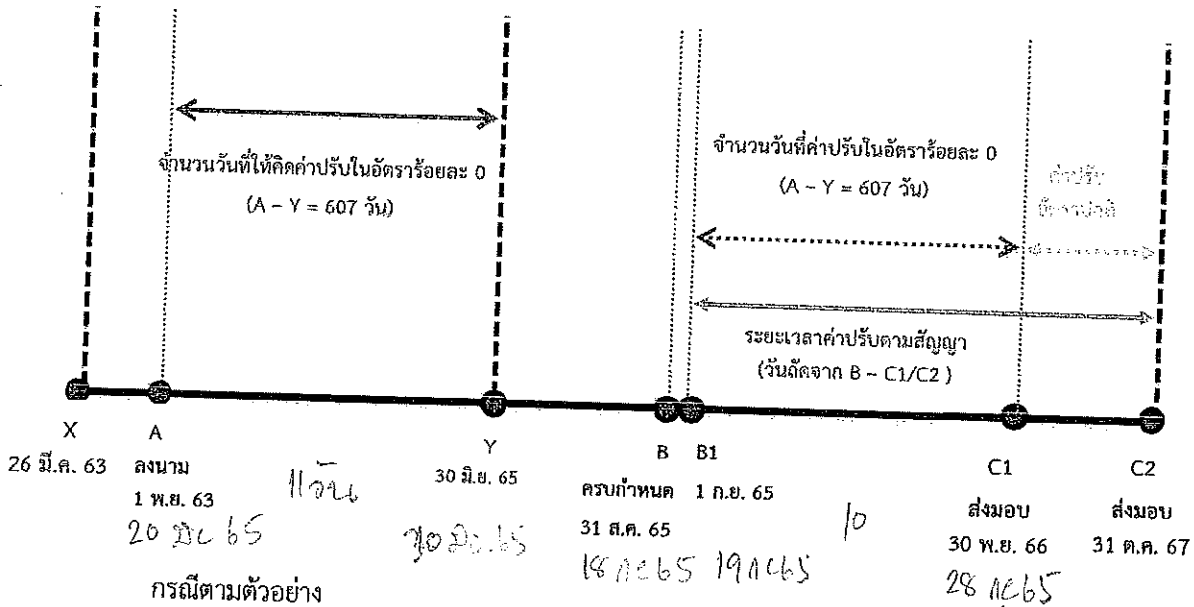

กรณีตามตัวอย่าง

- จำนวนวันที่คิดค่าปรับร้อยละ 0 ตั้งแต่วันที่ 1 พ.ย. 2563 - 30 มิ.ย. 2565 ($A - Y$) เป็นจำนวน 607 วัน
- การคิดค่าปรับตามสัญญา

2.1 หากมีการส่งมอบงานในวันที่ 30 พ.ย. 2566 (C1)

- การคิดจำนวนวันค่าปรับ = $[(B1 \text{ ถึง } C1) - (A \text{ ถึง } Y)]$ = $[(456 - 607)] = -151$

สรุป จำนวนวัน A ถึง Y มากกว่า B1 ถึง C1 กรณีนี้มีค่าเป็นลบ จึงไม่มีค่าปรับ

2.2 หากมีการส่งมอบงานในวันที่ 31 ต.ค. 2567 (C2)

- การคิดจำนวนวันค่าปรับ = $[(B1 \text{ ถึง } C2) - (A \text{ ถึง } Y)]$ = $[(792 - 607)] = 185$

- จำนวนเงินค่าปรับ = $200,000 \times 185 \text{ วัน} = 37,000,000 \text{ บาท}$

สรุป จำนวนวัน A ถึง Y น้อยกว่า B1 ถึง C2 กรณีนี้มีค่าเป็นบวก จึงมีค่าปรับ

၂၆ နို. ၆၅
 အထက်ပိုင်း ၂၆ နို. ၆၅
 အောက်ပိုင်း ၃၀ နို. ၆၅

၁၀ နို. ၆၅

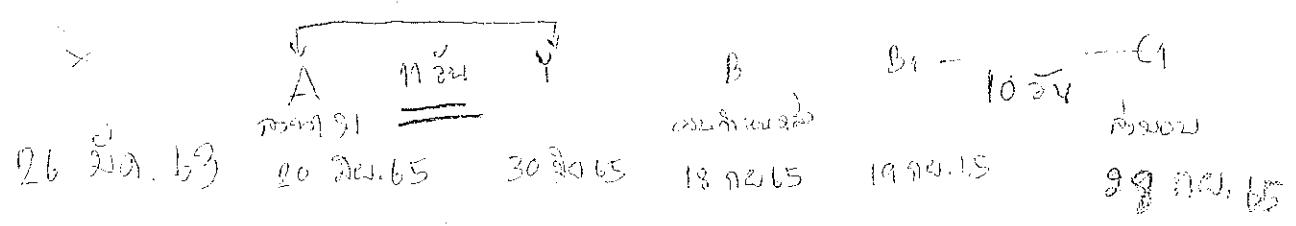

၂၈ နို. ၆၅ (C1)

$$= (B1 - C1) - (A - Y)$$

$$10 - 11 = (-1)$$

၁၀ နို. ၆၅

สัญญาจ้างก่อสร้างอาคารโรงจอดรถยนต์(จอดรถ ๑๐คัน)

ขนาดกว้าง ๖.๐๐ เมตร ยาว ๒๖.๐๐ เมตร (๑๕๖ ตารางเมตร)

สัญญาเลขที่ ๑๕/๒๕๖๕

สัญญาฉบับนี้ทำขึ้น ณ โรงพยาบาลศรีนคร ตำบลศรีนคร อำเภอศรีนคร จังหวัดสุโขทัย เมื่อวันที่ ๒๐ มิถุนายน ๒๕๖๕ ระหว่าง จังหวัดสุโขทัย โดย โรงพยาบาลศรีนคร โดย นายพงศธร เหลือหลาย ผู้อำนวยการ โรงพยาบาลศรีนคร ปฏิบัติราชการแทนผู้ว่าราชการจังหวัดสุโขทัย ตามคำสั่งจังหวัดสุโขทัยที่ ๑๓๕๕/๒๕๖๕ ลงวันที่ ๑๔ มิถุนายน พ.ศ. ๒๕๖๕ ซึ่งต่อไปในสัญญานี้เรียกว่า "ผู้ว่าจ้าง" ฝ่ายหนึ่ง กับ นายก้าน แจ้วเสียง เลขที่บัตรประชาชน ๒ ๖๔๔๘ ๐๐๐๑๖ ๒๕๖ บ้านเลขที่ ๕๗/๓ ซ.๓ ถ.ประชาราษฎร์ ต.เมืองสวรรคโลก อ.สวรรคโลก จ.สุโขทัย ๖๕๑๑๐ ผู้มีอำนาจลงนามผูกพัน แนบท้ายสัญญานี้ ซึ่งต่อไปในสัญญานี้เรียกว่า "ผู้รับจ้าง" อีกฝ่ายหนึ่ง คู่สัญญาได้ตกลงกันมีข้อความดังต่อไปนี้

ข้อ ๑. ข้อตกลงว่าจ้าง

ผู้ว่าจ้างตกลงจ้างและผู้รับจ้างตกลงรับจ้างทำงาน ก่อสร้างอาคารโรงจอดรถยนต์ (จอดรถยนต์ ๑๐ คัน) ขนาดกว้าง ๖.๐๐ เมตร ยาว ๒๖.๐๐ เมตร (๑๕๖ ตารางเมตร) ตามแบบเลขที่ ๐๐๑/๒๕๖๕ และรายละเอียดตามแบบของโรงพยาบาลศรีนคร ณ โรงพยาบาลศรีนคร ตำบลศรีนคร อำเภอศรีนคร จังหวัดสุโขทัย จำนวน ๑ รายการ เป็นจำนวนเงิน ๓๙๓,๔๑๓.๕๙ บาท(สามแสนเก้าหมื่นสามพันสี่ร้อย-สิบสามบาทห้าสิบบาทห้าสตางค์) ด้วยวิธีเฉพาะเจาะจง ตามข้อกำหนดและเงื่อนไขแห่งสัญญานี้รวมทั้ง เอกสารแนบท้ายสัญญา ผู้รับจ้างตกลงที่จะจัดหาแรงงานและวัสดุ เครื่องมือเครื่องใช้ ตลอดจนอุปกรณ์ต่างๆ ชนิดดี เพื่อใช้ในงานจ้างตามสัญญานี้

ข้อ ๒. เอกสารอันเป็นส่วนหนึ่งของสัญญา

๒.๑ ผนวก ๑ แบบก่อสร้างอาคารโรงจอดรถยนต์(จอดรถยนต์ ๑๐ คัน) ขนาดกว้าง ๖.๐๐ เมตร ยาว ๒๖.๐๐ เมตร (๑๕๖ ตารางเมตร) และรายละเอียดตามแบบของโรงพยาบาลศรีนคร จำนวน ๑๗ (สิบเจ็ด) หน้า

๒.๓ ผนวก ๒ ใบแจ้งปริมาณงานและราคา (ปร.๕ และ ปร.๔) จำนวน ๔ (เก้า) หน้า

๒.๔ ผนวก ๓ ใบเสนอราคา จำนวน ๒ (สอง) หน้า

๒.๕ ผนวก ๔ เงื่อนไข หลักเกณฑ์ ประเภทงานก่อสร้าง สูตรและวิธีการคำนวณ ที่ใช้กับ

สัญญาแบบปรับราคาได้ จำนวน ๑ (หนึ่ง) หน้า

(นายพงศธร เหลือหลาย)

ผู้ว่าจ้าง

(นายก้าน แจ้วเสียง)

ผู้รับจ้าง

ความใดในเอกสารแนบท้ายสัญญาที่ขัดหรือแย้งกับข้อความในสัญญานี้ ให้ใช้ข้อความในสัญญานี้ บังคับ และในกรณีที่เอกสารแนบท้ายสัญญาขัดแย้งกันเอง ผู้รับจ้างจะต้องปฏิบัติตามคำวินิจฉัยของผู้ว่าจ้าง คำวินิจฉัยของผู้ว่าจ้างให้ถือเป็นที่สุด และผู้รับจ้างไม่มีสิทธิเรียกร้องค่าจ้าง ค่าเสียหายหรือค่าใช้จ่ายใดๆ เพิ่มเติมจากผู้ว่าจ้างทั้งสิ้น

ข้อ ๓. หลักประกันการปฏิบัติตามสัญญา

ในขณะที่ทำสัญญานี้ผู้รับจ้างได้นำหลักประกันเป็น เงินสด เป็นจำนวน ๑๙,๖๗๑.๐๐ บาท (หนึ่งหมื่นเก้าพันหกร้อยเจ็ดสิบเอ็ดบาทถ้วน) ซึ่งเท่ากับร้อยละ ๕ (ห้า) ของราคาค่าจ้างตามสัญญา มามอบให้แก่ผู้ว่าจ้างเพื่อเป็นหลักประกันการปฏิบัติตามสัญญานี้

กรณีผู้รับจ้างใช้หนังสือค้ำประกันมาเป็นหลักประกันการปฏิบัติตามสัญญา หนังสือค้ำประกันดังกล่าวจะต้องออกโดยธนาคารที่ประกอบกิจการในประเทศไทย หรือโดยบริษัทเงินทุนหรือบริษัทเงินทุนหลักทรัพย์ที่ได้รับอนุญาตให้ประกอบกิจการเงินทุนเพื่อการพาณิชย์และประกอบธุรกิจ ค้ำประกันตามประกาศของธนาคารแห่งประเทศไทย ตามรายชื่อบริษัทเงินทุนที่ธนาคารแห่งประเทศไทยแจ้งเวียนให้ทราบตามแบบที่คณะกรรมการนโยบายการจัดซื้อจัดจ้างและการบริหารพัสดุภาครัฐกำหนดหรืออาจเป็นหนังสือค้ำประกันอิเล็กทรอนิกส์ตามวิธีการที่กรมบัญชีกลางกำหนดก็ได้ และจะต้องมีอายุการค้ำประกันตลอดไปจนกว่าผู้รับจ้างพ้นข้อผูกพันตามสัญญานี้

หลักประกันที่ผู้รับจ้างนำมามอบให้ตามวรรคหนึ่ง จะต้องมียุครอบคลุมความรับผิดชอบทั้งปวงของผู้รับจ้างตลอดอายุสัญญา ถ้าหลักประกันที่ผู้รับจ้างนำมามอบให้ดังกล่าวลดลงหรือเสื่อมค่าลง หรือมีอายุไม่ครอบคลุมถึงความรับผิดชอบของผู้รับจ้างตลอดอายุสัญญา ไม่ว่าด้วยเหตุใดๆ ก็ตาม รวมถึงกรณี ผู้รับจ้างส่งมอบงานล่าช้าเป็นเหตุให้ระยะเวลาแล้วเสร็จหรือวันครบกำหนดความรับผิดชอบในความชำรุดบกพร่องตามสัญญาเปลี่ยนแปลงไป ไม่ว่าจะเกิดขึ้นคราวใด ผู้รับจ้างต้องหาหลักประกันใหม่หรือหลักประกันเพิ่มเติมให้มีจำนวนครบถ้วนตามวรรคหนึ่ง มามอบให้แก่ผู้ว่าจ้างภายใน ๑๕ (สิบห้า) วัน นับถัดจากวันที่ได้รับแจ้งเป็นหนังสือจากผู้ว่าจ้าง

หลักประกันที่ผู้รับจ้างนำมามอบไว้ตามข้อนี้ ผู้ว่าจ้างจะคืนให้แก่ผู้รับจ้าง โดยไม่มีดอกเบี้ย เมื่อผู้รับจ้างพ้นจากข้อผูกพัน และความรับผิดชอบทั้งปวงตามสัญญานี้แล้ว

ข้อ ๔ (ข) ค่าจ้างและการจ่ายเงิน

ผู้ว่าจ้าง ตกลงจ่าย และผู้รับจ้างตกลงรับเงินค่าจ้างจำนวนเงิน ๓๙๓,๔๑๓.๕๙ บาท (สามแสนเก้าหมื่นสามพันสี่ร้อยสิบสามบาทห้าสิบบาทห้าสตางค์) ซึ่งได้รวมภาษีมูลค่าเพิ่ม จำนวน ๒๕,๗๓๗.๓๓บาท (สองหมื่นห้าพันเจ็ดร้อยสามสิบบาทสามสิบบาทสามสตางค์) ตลอดจน ภาษีอากรอื่น ๆ และค่าใช้จ่ายทั้งปวงด้วยแล้ว โดยถือราคาเหมารวม เป็นเกณฑ์ และกำหนดการจ่ายเงิน เป็นจำนวน ๑ งวด ดังนี้

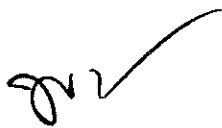

(นายพงศธร เหลือหลาย)
ผู้ว่าจ้าง

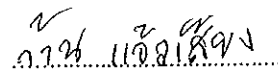

(นายก้าน แจ้วเสียง)
ผู้รับจ้าง

จำนวนงวดงาน ๑ งวด เป็นจำนวนเงิน ๓๙๓,๔๑๓.๕๙ บาท (สามแสนเก้าหมื่นสามพันสี่ร้อยสิบสามบาทห้าสิบบาทเก้าสตางค์) เมื่อผู้รับจ้างได้ปฏิบัติงานดังนี้

อาคารโรงจอดรถยนต์ ๑๐ คัน ขนาดกว้าง ๖ ม. ยาว ๒๖ เมตร จำนวน ๑ หลัง

๑.๑ งานวิศวกรรมโครงสร้าง

๑.๑.๑ งานโครงสร้างทั่วไป (ฐานรากชนิดฐานแผ่)

๑. งานขุดดินและถมคืน จำนวน ๕๒.๗๓ ลบ.ม.
๒. งานทรายหยาบรองกันหลุมและพื้น จำนวน ๑๐.๒๐ ลบ.ม.
๓. งานคอนกรีตหยาบ ๑ : ๓ : ๕ จำนวน ๐.๓๖ ลบ.ม.
๔. งานคอนกรีตโครงสร้าง กำลังอัดประลัย ๒๔๐ksc. ทรงแกบสกร์ จำนวน ๒๓.๑๒ ลบ.ม.

๕. งานไม้หล่อแบบคอนกรีตทั่วไป

- ๕.๑ ใช้แบบหล่อคอนกรีต ใช้ ๘๐% จำนวน ๒๓.๓๖๙ ตร.ม.
- ๕.๒ ไม้คร่าวยึดไม้แบบ คัด ๓๐% ของไม้แบบที่ใช้ จำนวน ๗.๐๐ ลบ.ฟ.
- ๕.๓ ค่าแรงประกอบ และติดตั้งไม้แบบ คัด ๑๐๐% จำนวน ๒๓.๓๖๙ ตร.ม.

๖. งานเสริมเหล็กคอนกรีต SR-๒๔

- RB Ø ๖ มม. จำนวน ๓๘๖.๗๖ กก.

๗. งานเหล็กเสริมคอนกรีต SD-๔๐

- OB Ø ๑๒ มม. จำนวน ๒๒.๑๓ กก.

๘. งานลวดมัดเหล็ก เบอร์ ๑๘ จำนวน ๒๒.๑๓ กก.

๙. งานปัมคอน

- ค่าปัมคอนกรีต(ด้วยน้ำยาปัมคอนกรีต) จำนวน ๑๕๖.๐๐ ตร.ม.

๑.๑.๒ งานโครงหลังคา

๑. งานเหล็ก PLATE

- ๑.๑ เหล็ก PLATE ขนาด ๒๕๐*๒๕๐/๑๒ มม. จำนวน ๑๒ แผ่น
- ๒ L-Bolt (เหล็กชุปกาวไนซ์) ขนาด Ø ๑๖ มม. * ๖๐๐ มม. ดำรัส ๔๘ ชุด
- ๓ งานเหล็กรูปพรรณ
 - ๓.๑ ท่อเหล็กกลมกลวง Ø ๒" หนา ๒.๓ มม. จำนวน ๓.๐๐ ท่อน
 - ๓.๒ ท่อเหล็กกลมกลวง Ø ๓" หนา ๓.๒ มม. จำนวน ๑๘.๐๐ ท่อน
 - ๓.๓ เหล็ก C-๑๐๐*๕๐*๒๐*๒.๓ มม. จำนวน ๒๒.๐๐ ท่อน
 - ๓.๔ เหล็กกล่อง ๓/๔*๓/๔ หนา ๑.๕ มม. จำนวน ๕.๐๐ ท่อน
 - ๓.๕ เหล็กกล่อง ๒*๖ หนา ๒.๐ มม. จำนวน ๑๑.๐๐ ท่อน
 - ๓.๖ เหล็กแบน ๓" หนา ๖.๐ มม. จำนวน ๓.๐๐ ท่อน
๔. ค่าแรงตัดโค้งเหล็กค้ำยัน จำนวน ๖ ท่อน
๕. ค่าแรงเชื่อมประกอบโครงหลังคา จำนวน ๑,๖๙๖ กก.
๖. ค่าทาสีกันสนิมและทาสีน้ำมันโครงสร้างเหล็ก จำนวน ๑๒๔ ตร.ม.

(นายพงศธร เหลือหลาย)

ผู้ว่าจ้าง

(นายก้าน แจ้วเสียง)

ผู้รับจ้าง

๑.๒ งานสถาปัตยกรรม

๑.๒.๑ งานวัสดุหลังคา

๑. วัสดุหลังคาแผ่นเหล็กรีดลอนสี หนาไม่น้อยกว่า ๐.๓๕ มม.
- ๑.๑ หลังคาแผ่นเหล็กรีดลอนสี หนาไม่น้อยกว่า .๓๕ มม.ยาว ๕.๖๕ ม. จำนวน ๓๔ แผ่น
- ๑.๒ ค่าแรงติดตั้งหลังคาแผ่นเหล็กรีดลอนสี จำนวน ๑๔๖.๙๐ ตร.ม.
๒. ครอบปิดข้างและปิดหน้า(Flashing) สีเขียว หนาไม่น้อยกว่า ๐.๓๕ มม. จำนวน ๑๒ แผ่น
๓. ค่าตะปูเกลียวยึดวัสดุหลังคา แบบปลายสว่าน ๒.๕ นิ้ว จำนวน ๓๔๒ ตัว

๑.๒.๒ งานตกแต่งพื้นผิว

๑. งานผิวพื้นขัดมัน จำนวน ๑๕๖.๐๐ ตร.ม.

๑.๓ งานวิศวกรรมไฟฟ้า

๑.๓.๑ งานระบบไฟฟ้าภายในอาคาร

๑. ตู้คอนซูมเมอร์ยูนิตีเบรกเกอร์ ๖๓A (มีกันดูดในตัว) ๔ ช่อง จำนวน ๑ ชุด
(เบรกเกอร์เมน ขนาด ๖๓A ๒P*๑ เบรกเกอร์ ๒๐A ๑P*๓)
๒. เต้ารับไฟฟ้าแบบคู่(ขากรม-แบน) ๑๖A ๒๕๐V มีกราวด์ จำนวน ๒ ชุด
พร้อมชุดบล็อก ๒*๔ + หน้ากาก ๓ ช่อง
๓. ชุดโคมไฟฟ้าพร้อมหลอดฟลูออเรสเซนต์ ๑*๓๓๖ w. แบบครอบพลาสติกกันแมลง จำนวน ๕

ชุด

๔. สวิตช์ยึดผนัง ๓S พร้อมชุดบล็อกลอย ๔*๔ + หน้ากาก จำนวน ๒ ชุด
๕. สายไฟฟ้า(ร้อยท่อ) THW ๑*๒.๕ sq.mm. จำนวน ๔๐ ม.
๖. สายไฟฟ้า(ร้อยท่อ) THW ๑*๑.๕ sq.mm. จำนวน ๔๐ ม.
๗. ท่อร้อยสายไฟฟ้า ท่อ PVC Ø ½ “ จำนวน ๑๐ ม.
๘. ท่อร้อยสายไฟ Flexible Metal Conduit ขนาด Ø ½ “
๙. ข้อต่อตรง ขนาด Ø ½” ขนาด ๑๐ อัน
๑๐. กล่องพักสาย ขนาด ๒*๔ จำนวน ๖ อัน
๑๑. ก้ามปู ขนาด Ø ½” จำนวน ๕๐ อัน
๑๒. คอนเนคเตอร์ ขนาด Ø ๓๐ จำนวน ๓๐ อัน

๑.๓.๒ งานระบบไฟฟ้าภายนอกอาคาร

๑. สายเมนไฟฟ้า THW ขนาด ๑*๒๕ sq.mm (อลูมิเนียม) จำนวน ๖๐ ม.
๒. สายกราวด์ THW ขนาด ๑*๑๐ sqmm.(ทองแดง) จำนวน ๑๐ ม.
๓. แท่งกราวด์(Ground rod) Ø ๑๙ มม. ยาวไม่น้อยกว่า ๑ อัน
๔. ฟิวเจอร์มัดสาย ขนาด ๒๕ ตร.ม. จำนวน ๔ อัน
๕. แร็ค+ลูกถ้วย+นอตยึดสาย จำนวน ๒ อัน
๖. วัสดุอุปกรณ์เดินสายไฟและท่อร้อยสายไฟ จำนวน ๑ (เหมา)
๗. ค่าแรงเดินสายไฟฟ้า และอุปกรณ์เชื่อมระบบไฟฟ้า จำนวน ๑ (เหมา)

(นายพงศธร เหลือหลาย)

ผู้ว่าจ้าง

(นายก้าน แจ้วเสียง)

ผู้รับจ้าง

๑.๔ งานทดสอบวัสดุก่อสร้าง

๑. ค่าทดสอบวัสดุเหล็กเสริมคอนกรีต
 - ๑.๑ ทดสอบเหล็ก RB ๘ ๖ มม.(DR-๒๔) จำนวน ๑ ชุด
 - ๑.๒ ทดสอบเหล็ก DB ๘ ๑๒ มม. (SD-๔๐) จำนวน ๑ ชุด
๒. ค่าทดสอบตัวอย่างแท่งคอนกรีต(ทรงลูกบาศก์)
 - ทดสอบตัวอย่างแท่งคอนกรีต(พื้น) จำนวน ๒ ชุด
๓. ค่าทดสอบเจาะหาความหนาชั้นพื้นลาน ค.ส.ล.
 - จำนวนจุดทำการเจาะทดสอบ (พื้น ค.ส.ล.) จำนวน ๑ ชุด.

และได้ก่อสร้างรายการต่าง ๆ ทั้งหมดแล้วเสร็จ ครบถ้วน ถูกต้อง ตามแบบรูปรายการ
ปรับปรุง และสัญญาจ้างหรือข้อตกลงจ้างเป็นหนังสือทุกประการ รวมทั้งทำสถานที่ก่อสร้างให้สะอาดเรียบร้อย เมื่อ
ได้ส่งมอบงานครบถ้วนตามสัญญานั้น ให้แล้วเสร็จภายใน ๑๘ กันยายน ๒๕๖๕ (๙๐ วัน)

การจ่ายเงินตามเงื่อนไขแห่งสัญญานี้ ผู้ว่าจ้างจะโอนเงิน เข้าบัญชีเงินฝากธนาคารของ
ผู้รับจ้างชื่อ ธนาคารกรุงไทย จำกัด สาขาสุวรรณโลก ชื่อบัญชี นายก้าน แจ้วเสียง เลขที่บัญชี ๖๑๗-๐-๔๘๖๕๐-๓ ทั้งนี้
ผู้รับจ้างตกลง เป็นผู้รับภาระเงินค่าธรรมเนียมหรือค่าบริการอื่นใดเกี่ยวกับการโอนรวมทั้งค่าใช้จ่ายอื่นใด (ถ้ามี) ที่ธนาคาร
เรียกเก็บ และยินยอมให้มีการหักเงินดังกล่าวจากจำนวนเงินโอนในงวดนั้นๆ (ความในวรรคนี้ใช้สำหรับกรณีที่หน่วยงานของ
รัฐจะจ่ายเงินตรงให้แก่ผู้รับจ้าง (ระบบ Direct Payment) โดยการโอนเงินเข้าบัญชีเงินฝากธนาคารของผู้รับจ้าง ตามแนวทาง
ที่กระทรวงการคลังหรือหน่วยงานของรัฐเจ้าของงบประมาณเป็นผู้กำหนด แล้วแต่กรณี)

ข้อ ๕. เงินค่าจ้างล่วงหน้า

ผู้ว่าจ้างตกลงจ่ายเงินค่าจ้างล่วงหน้าให้แก่ผู้รับจ้างเป็นจำนวนเงิน - บาท ซึ่งเท่ากับร้อยละ - ของราคาค่าจ้าง ตามสัญญาที่ระบุไว้ในข้อ ๔

เงินค่าจ้างล่วงหน้าดังกล่าวจะจ่ายให้ภายหลังจากที่ผู้รับจ้างได้วางหลักประกันการรับเงิน
ค่าจ้างล่วงหน้าเป็น.....เต็มตามจำนวนเงินค่าจ้างล่วงหน้านั้นให้แก่ผู้ว่าจ้าง ผู้รับจ้างจะต้องออก
ใบเสร็จรับเงินค่าจ้างล่วงหน้า ตามแบบที่ผู้ว่าจ้างกำหนดให้ และผู้รับจ้างตกลงที่จะกระทำตามเงื่อนไขอันเกี่ยวกับการ
ใช้จ่ายและการใช้คืนเงินค่าจ้างล่วงหน้าดังกล่าวตั้งต่อไปนี้

๕.๑ ผู้รับจ้างจะใช้เงินค่าจ้างล่วงหน้าเพื่อเป็นค่าใช้จ่ายในการปฏิบัติงานตามสัญญา
เท่านั้นหากผู้รับจ้างใช้จ่ายเงินค่าจ้างล่วงหน้า หรือส่วนใดส่วนหนึ่งของเงินค่าจ้างล่วงหน้าในทางอื่นผู้ว่าจ้าง
อาจจะเรียกเงินค่าจ้างล่วงหน้าคืนจากผู้รับจ้างหรือบังคับเอาจากหลักประกันการรับเงินค่าจ้างล่วงหน้าได้ทันที



(นายพงศธร เหลือหลาย)

ผู้ว่าจ้าง

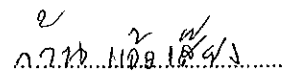

(นายก้าน แจ้วเสียง)

ผู้รับจ้าง

๕.๒ เมื่อผู้ว่าจ้างเรียกร้อง ผู้รับจ้างต้องแสดงหลักฐานการใช้จ่ายเงินค่าจ้างล่วงหน้าเพื่อพิสูจน์ว่าได้เป็นไปตามข้อ ๕.๑ ภายในกำหนด ๑๕ (สิบห้า) วัน นับถัดจากวันได้รับแจ้งเป็นหนังสือจากผู้ว่าจ้างหากผู้รับจ้างไม่อาจแสดงหลักฐานดังกล่าวภายในกำหนด ๑๕ (สิบห้า) วัน ผู้ว่าจ้างอาจเรียกเงินค่าจ้างล่วงหน้านั้นคืนจากผู้รับจ้าง หรือบังคับเอาจากหลักประกันการรับเงินค่าจ้างล่วงหน้าได้ทันที

๕.๓ (ข) (สำหรับสัญญาที่เป็นราคาเหมารวม)

ในการจ่ายเงินค่าจ้างให้แก่ผู้รับจ้างตามข้อ ๔ ผู้ว่าจ้างจะหักเงินค่าจ้างในแต่ละงวดเพื่อชดใช้คืนเงินค่าจ้างล่วงหน้าไว้จำนวนร้อยละ - ของจำนวนเงินค่าจ้างในแต่ละงวดจนกว่าจำนวนเงินไว้จะครบตามจำนวนเงินที่หักค่าจ้างล่วงหน้าที่ผู้รับจ้างได้รับไปแล้ว ยกเว้นค่าจ้างงวดสุดท้ายจะหักไว้เป็นจำนวนเท่ากับจำนวนเงินค่าจ้างล่วงหน้าที่เหลือทั้งหมด

๕.๔ เงินจำนวนใด ๆ ก็ตามที่ผู้รับจ้างจะต้องจ่ายให้แก่ผู้ว่าจ้างเพื่อชำระหนี้หรือเพื่อชดใช้ความรับผิดชอบต่าง ๆ ตามสัญญา ผู้ว่าจ้างจะหักเอาจากเงินค่าจ้างงวดที่จะจ่ายให้แก่ผู้รับจ้างก่อนที่จะหักชดใช้คืนเงินค่าจ้างล่วงหน้า

๕.๕ ในกรณีที่มีการบอกเลิกสัญญา หากเงินค่าจ้างล่วงหน้าที่เหลือเกินกว่าจำนวนเงินที่ผู้รับจ้างจะได้รับหลังจากหักชดใช้ในกรณีอื่นแล้ว ผู้รับจ้างจะต้องจ่ายคืนเงินจำนวนที่เหลือนั้นให้แก่ผู้ว่าจ้าง ภายใน ๗ (เจ็ด) วัน นับถัดจากวันได้รับแจ้งเป็นหนังสือจากผู้ว่าจ้าง

๕.๖ (ข) (สำหรับสัญญาที่เป็นราคาเหมารวม)

ผู้ว่าจ้างจะคืนหลักประกันการรับเงินค่าจ้างล่วงหน้าให้แก่ผู้รับจ้างต่อเมื่อผู้ว่าจ้างได้หักเงินค่าจ้างไว้ครบจำนวนเงินค่าจ้างล่วงหน้าตามข้อ ๕.๓ (ข)

ข้อ ๖. การหักเงินประกันผลงาน

ในการจ่ายเงินค่าจ้างให้แก่ผู้รับจ้างแต่ละงวด ผู้ว่าจ้างจะหักเงินจำนวนร้อยละ - ของเงินที่ต้องจ่ายในงวดนั้นเพื่อเป็นประกันผลงาน ในกรณีที่เงินประกันผลงานถูกหักไว้แล้วเป็นจำนวนเงินไม่ต่ำกว่า - บาท ผู้รับจ้างมีสิทธิที่จะขอเงินประกันผลงานคืน โดยนำหนังสือคำประกันของธนาคารหรือหนังสือคำประกันอิเล็กทรอนิกส์ซึ่งออกโดยธนาคารภายในประเทศมามอบให้ผู้ว่าจ้างเพื่อเป็นหลักประกันแทนก็ได้

ผู้ว่าจ้างจะคืนเงินประกันผลงาน และ/หรือหนังสือคำประกันของธนาคารดังกล่าวตามวรรคหนึ่งโดยไม่มีดอกเบี้ยให้แก่ผู้รับจ้างพร้อมกับการจ่ายเงินค่าจ้างงวดสุดท้าย

.....
(นายพงศธร เหลือหลาย)

ผู้ว่าจ้าง

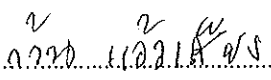
.....
(นายก้าน แจ้วเสียง)

ผู้รับจ้าง

ข้อ ๗ (ข) กำหนดเวลาแล้วเสร็จและสิทธิของผู้ว่าจ้างในการบอกเลิกสัญญา

ผู้รับจ้างต้องเริ่มทำงานที่รับจ้างภายในวันที่ ๒๑ มิถุนายน ๒๕๖๕ และจะต้องทำงานให้แล้วเสร็จบริบูรณ์ภายในวันที่ ๑๘ กันยายน ๒๕๖๕ ถ้าผู้รับจ้างมิได้ลงมือทำงานภายในกำหนดเวลา หรือไม่สามารถทำงานให้แล้วเสร็จตามกำหนดเวลา หรือมีเหตุให้เชื่อได้ว่าผู้รับจ้างไม่สามารถทำงานให้แล้วเสร็จภายในกำหนดเวลา หรือจะแล้วเสร็จล่าช้าเกินกว่ากำหนดเวลา หรือผู้รับจ้างทำผิดสัญญาข้อใดข้อหนึ่ง หรือตกเป็นผู้ถูกพิทักษ์ทรัพย์เด็ดขาด หรือตกเป็นผู้ล้มละลาย หรือเพิกเฉยไม่ปฏิบัติตามคำสั่งของคณะกรรมการตรวจรับพัสดุหรือผู้ควบคุมงานหรือบริษัทที่ปรึกษาซึ่งได้รับมอบอำนาจจากผู้ว่าจ้าง ผู้ว่าจ้างมีสิทธิที่จะบอกเลิกสัญญานี้ได้ และมีสิทธิจ้างผู้รับจ้างรายใหม่เข้าทำงานของผู้รับจ้างให้ลุล่วงไปด้วย การใช้สิทธิบอกเลิกสัญญานั้นไม่กระทบสิทธิของผู้ว่าจ้างที่จะเรียกร้องค่าเสียหายจากผู้รับจ้าง

การที่ผู้ว่าจ้างไม่ใช้สิทธิเลิกสัญญาดังกล่าวข้างต้นไม่เป็นเหตุให้ผู้รับจ้างพ้นจากความรับผิดชอบตามสัญญา

ข้อ ๘ ความรับผิดชอบในความชำรุดบกพร่องของงานจ้าง

เมื่องานแล้วเสร็จบริบูรณ์ และผู้ว่าจ้างได้รับมอบงานจากผู้รับจ้างหรือจากผู้รับจ้างรายใหม่ ในกรณีที่มีการบอกเลิกสัญญาตามข้อ ๗ หากมีเหตุชำรุดบกพร่องหรือเสียหายเกิดขึ้นจากการจ้างนี้ ภายในกำหนด ๒ (สอง) ปี นับถัดจากวันที่ได้รับมอบงานดังกล่าว ซึ่งความชำรุดบกพร่องหรือเสียหายนั้นเกิดจากความบกพร่องของผู้รับจ้างอันเกิดจากการใช้วัสดุที่ไม่ถูกต้องหรือทำไว้ไม่เรียบร้อย หรือทำไม่ถูกต้องตามมาตรฐานแห่งหลักวิชา ผู้รับจ้างจะต้องรีบทำการแก้ไข ให้เป็นที่เรียบร้อยโดยไม่ชักช้า โดยผู้ว่าจ้างไม่ต้องออกเงินใดๆ ในการนี้ทั้งสิ้น หากผู้รับจ้างไม่กระทำการดังกล่าวภายในกำหนด ๗ (เจ็ด) วัน นับถัดจากวันที่ได้รับแจ้งเป็นหนังสือจากผู้ว่าจ้างหรือไม่ทำการแก้ไขให้ถูกต้องเรียบร้อยภายในเวลาที่ผู้ว่าจ้างกำหนด ให้ผู้ว่าจ้างมีสิทธิที่จะทำการนั้นเองหรือจ้างผู้อื่นให้ทำงานนั้น โดยผู้รับจ้างต้องเป็นผู้ออกค่าใช้จ่ายเองทั้งสิ้น

ในกรณีเร่งด่วนจำเป็นต้องรีบแก้ไขเหตุชำรุดบกพร่องหรือเสียหายโดยเร็ว และไม่อาจรอให้ผู้รับจ้างแก้ไขในระยะเวลาที่กำหนดไว้ตามวรรคหนึ่งได้ ผู้ว่าจ้างมีสิทธิเข้าจัดการแก้ไขเหตุชำรุดบกพร่องหรือเสียหายนั้นเอง หรือจ้างผู้อื่นให้ซ่อมแซมความชำรุดบกพร่องหรือเสียหาย โดยผู้รับจ้าง ต้องรับผิดชอบชำระค่าใช้จ่ายทั้งหมด

การที่ผู้ว่าจ้างทำการนั้นเอง หรือจ้างผู้อื่นให้ทำงานนั้นแทนผู้รับจ้าง ไม่ทำให้ผู้รับจ้าง หลุดพ้นจากความรับผิดชอบตามสัญญา หากผู้รับจ้างไม่ชดใช้ค่าใช้จ่ายหรือค่าเสียหายตามที่ผู้ว่าจ้างเรียกร้องผู้ว่าจ้างมีสิทธิบังคับจากหลักประกันการปฏิบัติตามสัญญาได้

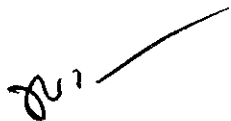

(นายพงศธร เหลือหลาย)

ผู้ว่าจ้าง

๒๒ มิถุนายน ๒๕๖๕

(นายก้าน แจ้วเสียง)

ผู้รับจ้าง

ข้อ ๙ การจ้างช่วง

ผู้รับจ้างจะต้องไม่เอางานทั้งหมดหรือแต่บางส่วนแห่งสัญญาไปจ้างช่วงอีกทอดหนึ่ง เว้นแต่การจ้างช่วงงานแต่บางส่วนที่ได้รับอนุญาตเป็นหนังสือจากผู้ว่าจ้างแล้ว การที่ผู้ว่าจ้างได้อนุญาตให้จ้างช่วงงานแต่บางส่วนดังกล่าวนั้น ไม่เป็นเหตุให้ผู้รับจ้างหลุดพ้นจากความรับผิดชอบหรือพันธะหน้าที่ตามสัญญา และผู้รับจ้างจะยังคงต้องรับผิดชอบในความผิดและความประมาทเลินเล่อของผู้รับจ้างช่วง หรือของตัวแทนหรือลูกจ้างของผู้รับจ้างช่วงนั้นทุกประการ

กรณีผู้รับจ้างไปจ้างช่วงงานแต่บางส่วนโดยฝ่าฝืนความในวรรคหนึ่ง ผู้รับจ้างต้องชำระค่าปรับให้แก่ผู้ว่าจ้างเป็นจำนวนเงินในอัตราร้อยละ ๑๐ (สิบ) ของวงเงินของงานที่จ้างช่วงตามสัญญา ทั้งนี้ ไม่ตัดสิทธิผู้ว่าจ้างในการบอกเลิกสัญญา

ข้อ ๑๐ การควบคุมงานของผู้รับจ้าง

ผู้รับจ้างจะต้องควบคุมงานที่รับจ้างอย่างเอาใจใส่ ด้วยประสิทธิภาพและความชำนาญ และในระหว่างทำงานที่รับจ้างจะต้องจัดให้มีผู้แทนซึ่งทำงานเต็มเวลาเป็นผู้รับผิดชอบควบคุมงานของ ผู้รับจ้าง ผู้แทนดังกล่าวจะต้องได้รับมอบอำนาจจากผู้รับจ้าง คำสั่งหรือคำแนะนำต่างๆ ที่ผู้ว่าจ้าง คณะกรรมการตรวจรับพัสดุ ผู้ควบคุมงาน หรือบริษัทที่ปรึกษาที่ผู้ว่าจ้างแต่งตั้ง ได้แจ้งแก่ผู้แทนเช่นว่านั้น ให้ถือว่าเป็นคำสั่งหรือคำแนะนำที่ได้แจ้งแก่ผู้รับจ้าง การแต่งตั้งผู้แทนตามข้อนี้จะต้องทำเป็นหนังสือและต้องได้รับความเห็นชอบเป็นหนังสือ จากผู้ว่าจ้าง การเปลี่ยนตัวหรือแต่งตั้งผู้แทนใหม่จะทำได้หากไม่ได้รับความเห็นชอบ เป็นหนังสือจากผู้ว่าจ้างก่อน

ผู้ว่าจ้างมีสิทธิที่จะขอให้เปลี่ยนตัวผู้แทนตามวรรคหนึ่ง โดยแจ้งเป็นหนังสือไปยังผู้รับจ้าง และผู้รับจ้างจะต้องทำการเปลี่ยนตัวผู้แทนนั้นโดยพลัน โดยไม่คิดค่าจ้างหรือราคาเพิ่มหรืออ้างเป็นเหตุเพื่อขยายอายุสัญญาอันเนื่องมาจากเหตุนี้

ข้อ ๑๑ ความรับผิดของผู้รับจ้าง

ผู้รับจ้างจะต้องรับผิดชอบต่ออุบัติเหตุ ความเสียหาย หรือภัยอันตรายใดๆ อันเกิดจากการปฏิบัติงานของผู้รับจ้าง และจะต้องรับผิดชอบต่อความเสียหายจากการกระทำของลูกจ้างหรือตัวแทน ของผู้รับจ้าง และจากการปฏิบัติงานของผู้รับจ้างช่วงด้วย (ถ้ามี)

ความเสียหายใดๆ อันเกิดแก่งานที่ผู้รับจ้างได้ทำขึ้น แม้จะเกิดขึ้นเพราะเหตุสุดวิสัย ก็ตาม ผู้รับจ้างจะต้องรับผิดชอบโดยซ่อมแซมให้คืนดีหรือ เปลี่ยนให้ใหม่โดยค่าใช้จ่ายของผู้รับจ้างเอง เว้นแต่ความเสียหายนั้นเกิดจากความผิดของผู้ว่าจ้าง ทั้งนี้ ความรับผิดของผู้รับจ้างดังกล่าวในข้อนี้จะสิ้นสุดลงเมื่อผู้ว่าจ้างได้รับมอบงานครั้งสุดท้าย ซึ่งหลังจากนั้นผู้รับจ้างคงต้องรับผิดชอบเพียงในกรณีชำรุดบกพร่อง หรือความเสียหายดังกล่าวในข้อ ๘ เท่านั้น

ผู้รับจ้างจะต้องรับผิดชอบต่อบุคคลภายนอกในความเสียหายใดๆ อันเกิดจากการปฏิบัติงานของผู้รับจ้าง หรือลูกจ้างหรือตัวแทนของผู้รับจ้าง รวมถึงผู้รับจ้างช่วง (ถ้ามี) ตามสัญญานี้ หากผู้ว่าจ้างถูกเรียกร้องหรือ

.....
(นายพงศธร เหลือหลาย)

ผู้ว่าจ้าง

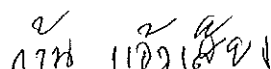
.....
นาย กำนัน แจ้วเสียง

(นาย กำนัน แจ้วเสียง)

ผู้รับจ้าง

ฟ้องร้องหรือต้องชดใช้ค่าเสียหายให้แก่บุคคลภายนอกไปแล้ว ผู้รับจ้างจะต้อง ดำเนินการใดๆ เพื่อให้มีการว่าต่างแก่
ต่างให้แก่ผู้ว่าจ้างโดยค่าใช้จ่ายของผู้รับจ้างเอง รวมทั้งผู้รับจ้างจะต้องชดใช้ค่าเสียหายนั้นๆ ตลอดจนค่าใช้จ่ายใดๆ
อันเกิดจากการถูกเรียกร้องหรือถูกฟ้องร้องให้แก่ผู้ว่าจ้างทันที

ข้อ ๑๒ การจ่ายเงินแก่ลูกจ้าง

ผู้รับจ้างจะต้องจ่ายเงินแก่ลูกจ้างที่ผู้รับจ้างได้จ้างมาในอัตราและตามกำหนดเวลา ที่ผู้รับจ้าง
ได้ตกลงหรือทำสัญญาไว้ต่อลูกจ้างดังกล่าว

ถ้าผู้รับจ้างไม่จ่ายเงินค่าจ้างหรือค่าทดแทนอื่นใดแก่ลูกจ้างดังกล่าวในวรรคหนึ่ง ผู้ว่าจ้างมี
สิทธิที่จะเอาเงินค่าจ้างที่จะต้องจ่ายแก่ผู้รับจ้างมาจ่ายให้แก่ลูกจ้างของผู้รับจ้างดังกล่าว และให้ถือว่าผู้ว่าจ้างได้
จ่ายเงินจำนวนนั้นเป็นค่าจ้างให้แก่ผู้รับจ้างตามสัญญาแล้ว

ผู้รับจ้างจะต้องจัดให้มีประกันภัยสำหรับลูกจ้างทุกคนที่จ้างมาทำงาน โดยให้ครอบคลุมถึง
ความรับผิดชอบทั้งปวงของผู้รับจ้าง รวมทั้งผู้รับจ้างช่วง (ถ้ามี) ในกรณีความเสียหายที่คิดค่าสินไหมทดแทนได้ตาม
กฎหมาย ซึ่งเกิดจากอุบัติเหตุหรืออันตรายใดๆ ต่อลูกจ้างหรือบุคคลอื่น ที่ผู้รับจ้างหรือผู้รับจ้างช่วงจ้างมาทำงาน
ผู้รับจ้างจะต้องส่งมอบกรมธรรม์ประกันภัยดังกล่าว พร้อมทั้งหลักฐานการชำระเบี้ยประกันให้แก่ผู้ว่าจ้างเมื่อผู้ว่าจ้าง
เรียกร้อง

ข้อ ๑๓ การตรวจงานจ้าง

ถ้าผู้ว่าจ้างแต่งตั้งคณะกรรมการตรวจรับพัสดุ ผู้ควบคุมงาน หรือบริษัท ที่ปรึกษา เพื่อ
ควบคุมการทำงานของผู้รับจ้าง คณะกรรมการตรวจ รับพัสดุ ผู้ควบคุมงาน หรือบริษัทที่ปรึกษานั้น มีอำนาจเข้าไป
ตรวจการงานในโรงงานและสถานที่ก่อสร้างได้ตลอดเวลา และผู้รับจ้างจะต้องอำนวยความสะดวกและให้ความ
ช่วยเหลือในการนั้นตามสมควร

การที่มีคณะกรรมการตรวจรับพัสดุ ผู้ควบคุมงาน หรือบริษัทที่ปรึกษานั้น หากทำให้ผู้รับจ้าง
พันความรับผิดชอบตามสัญญานี้ข้อใดข้อหนึ่งไม่

ข้อ ๑๔ แบบรูปและรายการละเอียดคลาดเคลื่อน

ผู้รับจ้างรับรองว่าได้ตรวจสอบและทำความเข้าใจในแบบรูปและรายการละเอียดโดยถี่ถ้วน
แล้ว หากปรากฏว่าแบบรูปและรายการละเอียดนั้นผิดพลาดหรือคลาดเคลื่อน ไปจากหลักการทางวิศวกรรมหรือทาง
เทคนิค ผู้รับจ้างตกลงที่จะปฏิบัติตามคำวินิจฉัยของผู้ว่าจ้าง คณะกรรมการตรวจรับพัสดุ ผู้ควบคุมงาน หรือบริษัทที่
ปรึกษาที่ผู้ว่าจ้างแต่งตั้ง เพื่อให้งานแล้วเสร็จบริบูรณ์ คำวินิจฉัยดังกล่าวให้ถือเป็นที่สุด โดยผู้รับจ้างจะคิดค่าจ้าง
ค่าเสียหาย หรือค่าใช้จ่ายใดๆ เพิ่มขึ้น จากผู้ว่าจ้างหรือขอขยายอายุสัญญาไม่ได้

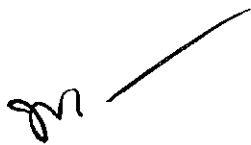

(นายพงศธร เหลือหลาย)

ผู้ว่าจ้าง

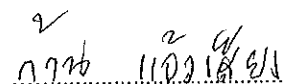

(นายก้าน แจ้วเสียง)

ผู้รับจ้าง

ข้อ ๑๕ การควบคุมงานโดยผู้ว่าจ้าง

ผู้รับจ้างตกลงว่าคณะกรรมการตรวจรับพัสดุ ผู้ควบคุมงาน หรือบริษัท ที่ปรึกษาที่ผู้ว่าจ้าง แต่งตั้ง มีอำนาจที่จะตรวจสอบและควบคุมงานเพื่อให้เป็นไปตาม สัญญานี้ และมีอำนาจที่จะสั่งให้แก้ไขเปลี่ยนแปลง เพิ่มเติม หรือตัดทอนซึ่งงานตามสัญญานี้ หากผู้รับจ้างขัดขืน ไม่ปฏิบัติตาม ผู้ว่าจ้าง คณะกรรมการตรวจ รับพัสดุ ผู้ ควบคุมงาน หรือบริษัทที่ปรึกษา มีอำนาจ ที่จะสั่งให้หยุดการนั้นชั่วคราวได้ ความล่าช้าในกรณีเช่นนี้ ผู้รับจ้างจะถือ เป็นเหตุขอขยายระยะเวลา การปฏิบัติงานตามสัญญาหรือเรียกร้องค่าเสียหายใดๆ ไม่ได้ทั้งสิ้น

ข้อ ๑๖ งานพิเศษและการแก้ไขงาน

ผู้ว่าจ้างมีสิทธิที่จะสั่งเป็นหนังสือให้ผู้รับจ้างทำงานพิเศษซึ่งไม่ได้แสดงไว้หรือรวมอยู่ใน เอกสารสัญญานี้ หากงานพิเศษนั้นๆ อยู่ในขอบข่ายทั่วไปแห่งวัตถุประสงค์ของสัญญานี้ นอกจากนี้ ผู้ว่าจ้างยังมีสิทธิ สั่งให้เปลี่ยนแปลงหรือแก้ไขแบบรูปและข้อกำหนดต่างๆ ในเอกสารสัญญานี้ด้วย

อัตรากำลังหรือราคาที่กำหนดใช้ในสัญญานี้ ให้กำหนดใช้สำหรับงานพิเศษ หรืองานที่ เพิ่มขึ้น หรือตัดทอนลงทั้งปวงตามคำสั่งของผู้ว่าจ้าง หากในสัญญาไม่ได้กำหนดไว้ถึงอัตรากำลัง หรือราคาใดๆ ที่จะนำมาใช้สำหรับงานพิเศษหรืองานที่เพิ่มขึ้นหรือลดลงดังกล่าว ผู้ว่าจ้าง และผู้รับจ้างจะได้ตกลงกันที่จะกำหนด อัตรากำลังหรือราคาที่เพิ่มขึ้นหรือลดลง รวมทั้งการขยายระยะเวลา (ถ้ามี) กันใหม่เพื่อความเหมาะสม ในกรณีที่ตกลง กันไม่ได้ ผู้ว่าจ้างจะกำหนดอัตรากำลัง หรือราคาตามแต่ผู้ว่าจ้างจะเห็นว่าเหมาะสมและถูกต้อง ซึ่งผู้รับจ้างจะต้อง ปฏิบัติงานตามคำสั่งของผู้ว่าจ้างไปก่อนเพื่อมิให้เกิดความเสียหายแก่งานที่จ้าง

ข้อ ๑๗ ค่าปรับ

หากผู้รับจ้างไม่สามารถทำงานให้แล้วเสร็จภายในเวลาที่กำหนดไว้ในสัญญาและผู้ว่าจ้างยังมีได้ บอกละสัญญา ผู้รับจ้างจะต้องชำระค่าปรับให้แก่ผู้ว่าจ้างเป็น จำนวนเงินวันละ ๓๘๔.๐๐ - บาท (สามร้อยเก้าสิบบ- สี่บาท) และจะต้องชำระค่าใช้จ่ายในการควบคุมงาน (ถ้ามี) ในเมื่อผู้ว่าจ้าง ต้องจ้างผู้ควบคุมงานอีกต่อหนึ่งเป็น จำนวนเงินวันละ ๓๐๐.๐๐ บาท (สามร้อยบาทถ้วน) นับถัดจากวันที่ครบกำหนดเวลาแล้วเสร็จของงานตามสัญญา หรือวันที่ผู้ว่าจ้างได้ขยายเวลาทำงานให้ จนถึงวันที่ทำงานแล้วเสร็จจริง นอกจากนี้ ผู้รับจ้างยอมให้ผู้ว่าจ้างเรียก ค่าเสียหายอันเกิดขึ้นจากการที่ผู้รับจ้างทำงานล่าช้าเฉพาะส่วนที่เกินกว่าจำนวนค่าปรับและค่าใช้จ่ายดังกล่าวได้อีก ด้วย

ในระหว่างที่ผู้ว่าจ้างยังมีได้บอกละสัญญานั้น หากผู้ว่าจ้างเห็นว่าผู้รับจ้าง จะไม่สามารถ ปฏิบัติตามสัญญาต่อไปได้ ผู้ว่าจ้างจะใช้สิทธิบอกละสัญญาและใช้สิทธิตามข้อ ๑๘ ก็ได้ และถ้าผู้ว่าจ้างได้แจ้งข้อ เรียกร้องไปยังผู้รับจ้างเมื่อครบกำหนดเวลาแล้วเสร็จของงานขอให้ชำระค่าปรับแล้ว ผู้ว่าจ้างมีสิทธิที่จะปรับผู้รับจ้าง จนถึงวันบอกละสัญญาได้อีกด้วย

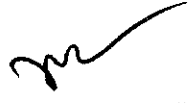
.....
(นายพงศธร เหลือหลาย)
ผู้ว่าจ้าง

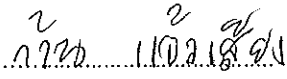
.....
(นายก้าน แจ้วเสียง)
ผู้รับจ้าง

ข้อ ๑๘ สิทธิของผู้ว่าจ้างภายหลังบอกเลิกสัญญา

ในกรณีที่ผู้ว่าจ้างบอกเลิกสัญญา ผู้ว่าจ้างอาจทำงานนั้นเองหรือว่าจ้างผู้อื่นให้ทำงานนั้นต่อจนแล้วเสร็จก็ได้ ผู้ว่าจ้างหรือผู้ที่รับจ้างทำงานนั้นต่อมีสิทธิใช้เครื่องใช้ในการก่อสร้าง สิ่งก่อสร้างขึ้นชั่วคราวสำหรับงานก่อสร้าง และวัสดุต่างๆ ซึ่งเห็นว่าจะต้องสงวนเอาไว้เพื่อการปฏิบัติงานตามสัญญา ตามที่จะเห็นสมควร

ในกรณีดังกล่าว ผู้ว่าจ้างมีสิทธิรับหรือบังคับจากหลักประกันการปฏิบัติตามสัญญาทั้งหมดหรือบางส่วน ตามแต่จะเห็นสมควร นอกจากนั้น ผู้รับจ้างจะต้องรับผิดชอบในค่าเสียหายซึ่งเป็นจำนวน เกินกว่าหลักประกันการปฏิบัติตามสัญญา รวมทั้งค่าใช้จ่ายที่เพิ่มขึ้น ในการทำงานนั้นต่อให้แล้วเสร็จตามสัญญา ตลอดจนค่าใช้จ่ายในการควบคุมงานเพิ่ม (ถ้ามี) ซึ่งผู้ว่าจ้างจะหัก เอาจากเงินประกันผลงานหรือจำนวนเงินใดๆ ที่จะจ่ายให้แก่ผู้รับจ้างก็ได้

ข้อ ๑๙. การบังคับค่าปรับ ค่าเสียหาย และค่าใช้จ่าย

ในกรณีที่ผู้รับจ้างไม่ปฏิบัติตามสัญญาข้อหนึ่งข้อใดด้วยเหตุใดๆ ก็ตาม จนเป็นเหตุให้เกิดค่าปรับ ค่าเสียหาย หรือค่าใช้จ่ายแก่ผู้ว่าจ้าง ผู้รับจ้างต้องชดใช้ค่าปรับ ค่าเสียหาย หรือค่าใช้จ่ายดังกล่าวให้แก่ผู้ว่าจ้างโดยสิ้นเชิงภายในกำหนด ๗ (เจ็ด) วัน นับถัดจากวันที่ได้รับแจ้งเป็นหนังสือจากผู้ว่าจ้าง หากผู้รับจ้างไม่ชดใช้ให้ถูกต้องครบถ้วนภายในระยะเวลาดังกล่าวให้ผู้ว่าจ้างมีสิทธิที่จะหักเอาจากจำนวนเงินค่าจ้างที่ต้องชำระ หรือจากเงินประกันผลงาน ของผู้รับจ้าง หรือบังคับจากหลักประกันการปฏิบัติตามสัญญาได้ทันที

หากค่าปรับ ค่าเสียหาย หรือค่าใช้จ่ายที่บังคับจากเงินค่าจ้างที่ต้องชำระ เงินประกันผลงาน หรือหลักประกันการปฏิบัติตามสัญญาแล้วยังไม่เพียงพอ ผู้รับจ้างยินยอมชำระส่วนที่เหลือ ที่ยังขาดอยู่จนครบถ้วนตามจำนวนค่าปรับ ค่าเสียหาย หรือค่าใช้จ่ายนั้น ภายในกำหนด ๗ (เจ็ด) วัน นับถัดจากวันที่ได้รับแจ้งเป็นหนังสือจากผู้ว่าจ้าง

หากมีเงินค่าจ้างตามสัญญาที่หักไว้จ่ายเป็นค่าปรับ ค่าเสียหาย หรือค่าใช้จ่ายแล้วยังเหลืออยู่อีกเท่าใด ผู้ว่าจ้างจะคืนให้แก่ผู้รับจ้างทั้งหมด

ข้อ ๒๐ การทำบริเวณก่อสร้างให้เรียบร้อย

ผู้รับจ้างจะต้องรักษาบริเวณสถานที่ปฏิบัติงานตามสัญญานี้ รวมทั้งโรงงานหรือ สิ่งอำนวยความสะดวกในการทำงานของผู้รับจ้าง ลูกจ้าง ตัวแทน หรือผู้รับจ้างช่วง (ถ้ามี) ให้สะอาด ปลอดภัย และมีประสิทธิภาพในการใช้งานตลอดระยะเวลาการจ้าง และเมื่อทำงานเสร็จสิ้นแล้วจะต้องขนย้ายบรรดาเครื่องใช้ในการทำงานจ้างรวมทั้งวัสดุ ขยะมูลฝอย และสิ่งก่อสร้างชั่วคราวต่างๆ (ถ้ามี) ทั้งหมดจะต้องกลับเกลี่ยพื้นดินให้เรียบร้อย เพื่อให้บริเวณทั้งหมดอยู่ในสภาพที่สะอาดและใช้การได้ทันที

.....
(นายพงษ์ธร เหลือหลาย)

ผู้ว่าจ้าง

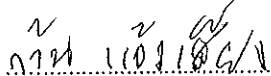
ภาพ ๑๐๑/๑๐๘/๑

(นายกำน แจ้วเสียง)

ผู้รับจ้าง

ข้อ ๒๑ การงดหรือลดค่าปรับ หรือการขยายเวลาปฏิบัติงานตามสัญญา

ในกรณีที่มีเหตุเกิดจากความผิดหรือความบกพร่องของฝ่ายผู้ว่าจ้าง หรือเหตุสุดวิสัย หรือเกิดจากเหตุการณ์อันหนึ่งอันใดที่ผู้รับจ้างไม่ต้องรับผิดชอบตามกฎหมาย หรือเหตุอื่นตามที่กำหนด ในกฎกระทรวง ซึ่งออกตามความในกฎหมายว่าด้วยการจัดซื้อจัดจ้างและการบริหารพัสดุภาครัฐ ทำให้ผู้รับจ้างไม่สามารถทำงานให้แล้วเสร็จตามเงื่อนไขและกำหนดเวลาแห่งสัญญานี้ได้ ผู้รับจ้างจะต้องแจ้งเหตุหรือเหตุการณ์ดังกล่าวพร้อมหลักฐานเป็นหนังสือให้ผู้ว่าจ้างทราบ เพื่อของดหรือลดค่าปรับ หรือขยายเวลาทำงานออกไปภายใน ๑๕ (สิบห้า) วันนับถัดจากวันที่เหตุนั้นสิ้นสุดลง หรือตามที่กำหนดในกฎกระทรวงดังกล่าว แล้วแต่กรณี

ถ้าผู้รับจ้างไม่ปฏิบัติให้เป็นไปตามความในวรรคหนึ่ง ให้ถือว่าผู้รับจ้างได้ละสิทธิเรียกร้อง ในกรณีที่ของดหรือลดค่าปรับ หรือขยายเวลาทำงานออกไปโดยไม่มีเงื่อนไขใดๆ ทั้งสิ้น เว้นแต่ กรณีเกิดจากความผิดหรือความบกพร่องของฝ่ายผู้ว่าจ้าง ซึ่งมีหลักฐานชัดเจน หรือผู้ว่าจ้างทราบดี อยู่แล้วตั้งแต่ต้น

การงดหรือลดค่าปรับ หรือขยายกำหนดเวลาทำงานตามวรรคหนึ่ง อยู่ในดุลพินิจของผู้ว่าจ้าง ที่จะพิจารณาตามความเห็นสมควร

ข้อ ๒๒. การใช้เรือไทย

ในการปฏิบัติตามสัญญานี้ หากผู้รับจ้างจะต้องสั่งหรือนำของเข้ามาจากต่างประเทศ รวมทั้งเครื่องมือและอุปกรณ์ที่ต้องนำเข้ามาเพื่อปฏิบัติงานตามสัญญา ไม่ว่าจะผู้รับจ้างจะเป็นผู้นำของเข้ามาเองหรือนำเข้ามาโดยผ่านตัวแทนหรือบุคคลอื่นใด ถ้าสิ่งของนั้นต้องนำเข้ามาโดยทางเรือในเส้นทางเดินเรือที่มีเรือไทยเดินอยู่ และสามารถให้บริการรับขนได้ตามที่รัฐมนตรีว่าการกระทรวงคมนาคมประกาศกำหนด ผู้รับจ้างต้องจัดการให้สิ่งของดังกล่าวบรรทุกโดยเรือไทยหรือเรือที่มีสิทธิเช่นเดียวกับเรือไทยจากต่างประเทศมายังประเทศไทยเว้นแต่จะได้รับอนุญาตจากกรมเจ้าท่าก่อนบรรทุกของนั้นลงเรืออื่นที่มีเรือไทยหรือเป็นของที่รัฐมนตรีว่าการกระทรวงคมนาคมประกาศยกเว้นให้บรรทุกโดยเรืออื่นได้ ทั้งนี้ ไม่ว่าจะการสั่งหรือนำเข้าสิ่งของดังกล่าวจากต่างประเทศจะเป็นแบบใด

ในการส่งมอบงานตามสัญญาให้แก่ผู้ว่าจ้าง ถ้างานนั้นมีสิ่งของตามวรรคหนึ่ง ผู้รับจ้างจะต้องส่งมอบใบตราส่ง (Bill of lading) หรือสำเนาใบตราส่งสำหรับของนั้น ซึ่งแสดงว่าได้บรรทุกมาโดยเรือไทยหรือเรือที่มีสิทธิเช่นเดียวกับเรือไทยให้แก่ผู้ว่าจ้างพร้อมกับการส่งมอบงานด้วย

ในกรณีที่สิ่งของดังกล่าวไม่ได้บรรทุกจากต่างประเทศมายังประเทศไทยโดยเรือไทยหรือเรือที่มีสิทธิเช่นเดียวกับเรือไทย ผู้รับจ้างต้องส่งมอบหลักฐานซึ่งแสดงว่าได้รับอนุญาตจากกรมเจ้าท่า ให้บรรทุกของโดยเรืออื่นได้หรือหลักฐานซึ่งแสดงว่าได้ชำระค่าธรรมเนียมพิเศษ เนื่องจากการไม่บรรทุกของโดยเรือไทยตามกฎหมาย ว่าด้วยการส่งเสริมการพาณิชย์นาวีแล้วอย่างใดอย่างหนึ่งแก่ผู้ว่าจ้างด้วย

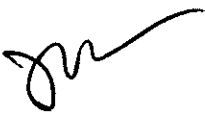

(นายพงศธร เหลือหลาย)
ผู้ว่าจ้าง

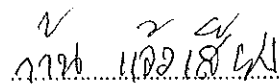

(นายกัน แจ้วเสียง)
ผู้รับจ้าง

ในกรณีที่ผู้รับจ้างไม่ส่งมอบหลักฐานอย่างใดอย่างหนึ่งดังกล่าวในวรรคสองและวรรคสามให้แก่ผู้ว่าจ้างแต่จะขอส่งมอบงานดังกล่าวให้ผู้ว่าจ้างก่อนโดยยังไม่รับชำระเงินค่าจ้าง ผู้ว่าจ้างมีสิทธิรับงานดังกล่าวไว้ก่อน และชำระเงินค่าจ้างเมื่อผู้รับจ้างได้ปฏิบัติถูกต้องครบถ้วนดังกล่าวแล้วได้

ข้อ ๒๓. มาตรฐานฝีมือช่าง

ผู้รับจ้างตกลงเป็นเงื่อนไขสำคัญว่า ผู้รับจ้างจะต้องมีและใช้ผู้ผ่านการทดสอบมาตรฐานฝีมือช่าง จาก.....-..... หรือผู้เสนอราคาจะต้องมีและใช้ผู้มีวุฒิปริญญาตรี ปวช. ปวส. และปวท. หรือเทียบเท่าจากสถาบันการศึกษาที่ ก.พ. รับรองให้เข้ารับราชการได้ ในอัตราไม่ต่ำกว่าร้อยละ ๕ (ห้า) ของแต่ละสาขาช่าง แต่จะต้องมีช่างจำนวนอย่างน้อย ๑ (หนึ่ง) คน ในแต่ละสาขาช่างดังต่อไปนี้

ช่างก่อสร้าง

ผู้รับจ้างจะต้องจัดทำบัญชีแสดงจำนวนช่างทั้งหมดโดยจำแนกตามแต่ละสาขาช่างและระดับช่างพร้อมกับระบุรายชื่อช่างผู้ผ่านการทดสอบมาตรฐานฝีมือช่างหรือผู้มีวุฒิปริญญาตรีดังกล่าวในวรรคหนึ่งนำมาแสดงพร้อมหลักฐานต่างๆ ต่อคณะกรรมการตรวจรับพัสดุหรือผู้ควบคุมงาน ก่อนเริ่มลงมือทำงาน และพร้อมที่จะให้ผู้ว่าจ้างหรือเจ้าหน้าที่ของผู้ว่าจ้างตรวจสอบดูได้ตลอด เวลาการทำงานตามสัญญาของผู้รับจ้าง

ข้อ ๒๔. การปรับราคาค่าจ้าง

ผู้ว่าจ้างและผู้รับจ้าง ตกลงกันให้ใช้สัญญาปรับราคาได้ สำหรับราคางานก่อสร้างตามสัญญาโดยการนำสูตร Escalation Factor (K) มาใช้คำนวณราคาค่างานที่เปลี่ยนแปลงไป โดยวิธีการต่อไปนี้ ตามเงื่อนไข หลักเกณฑ์ สูตรและวิธีคำนวณที่ใช้กับสัญญาแบบปรับราคาได้ตามมติคณะรัฐมนตรีเมื่อวันที่ ๒๒ สิงหาคม ๒๕๓๒ เรื่องการพิจารณาช่วยเหลือผู้ประกอบการอาชีพงานก่อสร้าง ตามหนังสือสำนักเลขาธิการคณะรัฐมนตรี ที่ นร ๐๒๐๓/ว ๑๐๙ ลงวันที่ ๒๔ สิงหาคม ๒๕๓๒

สูตรการปรับราคา (สูตรค่า K) จะต้องคงที่ที่ระดับที่กำหนดไว้ในวันแล้วเสร็จตามที่กำหนดไว้ในสัญญา หรือภายในระยะเวลาที่ ผู้ว่าจ้าง ได้ขยายออกไป โดยจะใช้สูตรของทางราชการที่ได้ระบุตามภาคผนวก ผนวก ๔

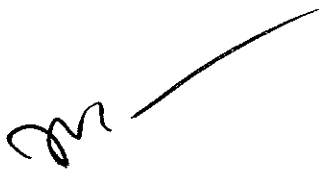

(นายพงษ์ธร เหลือหลาย)

ผู้ว่าจ้าง

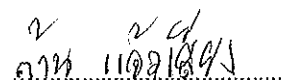

(นายก้าน แจ้วเสียง)

ผู้รับจ้าง

สัญญานี้ทำขึ้นเป็นสองฉบับ มีข้อความถูกต้องตรงกัน คู่สัญญาได้อ่านและเข้าใจข้อความ โดย
ละเอียดตลอดแล้ว จึงได้ลงลายมือชื่อ พร้อมทั้งประทับตรา (ถ้ามี) ไว้เป็นสำคัญต่อหน้าพยาน และคู่สัญญาต่างยึดถือ
ไว้ฝ่ายละหนึ่งฉบับ

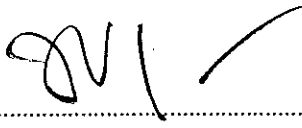
(ลงชื่อ)..........ผู้ว่าจ้าง
(นายพงศธร เหลือหลาย)

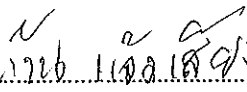
(ลงชื่อ)..........ผู้รับจ้าง
(นายก้าน แจ้วเสียง)

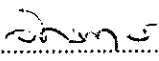
(ลงชื่อ)..........พยาน
(นายจักรกฤษ กำรูป)

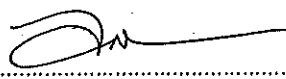
(ลงชื่อ)..........พยาน
(นางสาวอัญญา สืบมาแต่บ้าน)

เลขที่โครงการ ๖๕๖๖ ๖๖๖๖๖๖๖๖
เลขคมสัญญา ๖๕๖๖ ๖๖๖๖ ๖๖๖๖

.....
(นายพงศธร เหลือหลาย)
ผู้ว่าจ้าง

.....
(นายก้าน แจ้วเสียง)
ผู้รับจ้าง



ឧបសគ្គបណ្តាញស្រះ បណ្តាញប្រព័ន្ធធារាសាស្ត្រ ភ.ត.ត.ត.

ស្ថានភាពបណ្តាញស្រះ បណ្តាញប្រព័ន្ធធារាសាស្ត្រ

ប្រវែងបណ្តាញស្រះ បណ្តាញប្រព័ន្ធធារាសាស្ត្រ ១០ គីឡូម៉ែត្រ ៦.០០ គ. មាន ២៦.០០ គ.

ស្ថិតភ្នំស្រះ ១៥៦.០០ គ.ម.គ.

ធានាស្ថិតភ្នំស្រះ : បណ្តាញប្រព័ន្ធធារាសាស្ត្រ ប្រព័ន្ធ ១ គីឡូម៉ែត្រ
បណ្តាញប្រព័ន្ធធារាសាស្ត្រ ប្រព័ន្ធ ១ គីឡូម៉ែត្រ

Handwritten signature

Design By ... **OBHAI BUTPENG** ...
Tel. 066-336806
ID Line : obhai8600

ໂຄງໂນງ ການສ້າງສາມາດສາມາດ ກຳມະ ກຳມະ ກຳມະ 10 ກຳມະ ກຳມະ 6.00 ກຳມະ 26.00 ກຳມະ ກຳມະ 156.00 ກຳມະ	
ກຳມະ ກຳມະ	
ກຳມະ ກຳມະ	
ກຳມະ ກຳມະ	
ກຳມະ ກຳມະ	
ກຳມະ ກຳມະ	
ກຳມະ ກຳມະ	
ກຳມະ ກຳມະ	
ກຳມະ ກຳມະ	ກຳມະ ກຳມະ
ກຳມະ ກຳມະ	ກຳມະ ກຳມະ

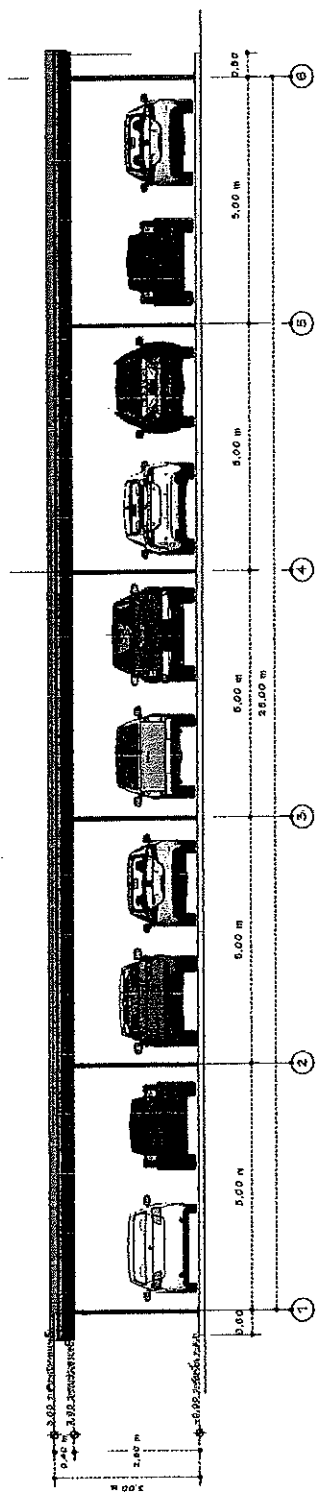

ຮູບໂຕທີ 1

SCALE 1:100

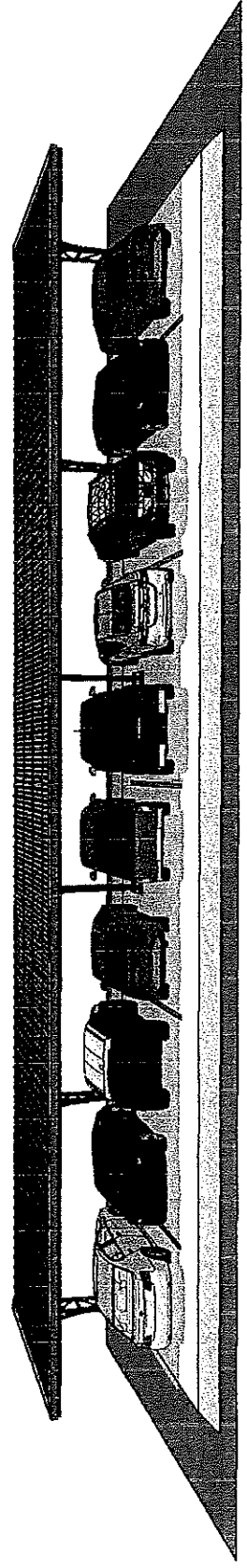

ຮູບໂຕທີ 1 PER

SCALE 1:40

PROJECT TRANSPORTATION AND TRAFFIC ENGINEERING PART 11 - CIVIL		PROJECT NO. 26.00 DRAWING NO. 166.00 PER	
PROJECT TITLE TRANSPORTATION AND TRAFFIC ENGINEERING		PROJECT NO. 26.00 DRAWING NO. 166.00 PER	
DRAWING NO. (166.00 PER)		DATE (11-01-2022)	
PROJECT TITLE TRANSPORTATION AND TRAFFIC ENGINEERING		PROJECT NO. 26.00 DRAWING NO. 166.00 PER	
DRAWING NO. (166.00 PER)		DATE (11-01-2022)	
PROJECT TITLE TRANSPORTATION AND TRAFFIC ENGINEERING		PROJECT NO. 26.00 DRAWING NO. 166.00 PER	
DRAWING NO. (166.00 PER)		DATE (11-01-2022)	

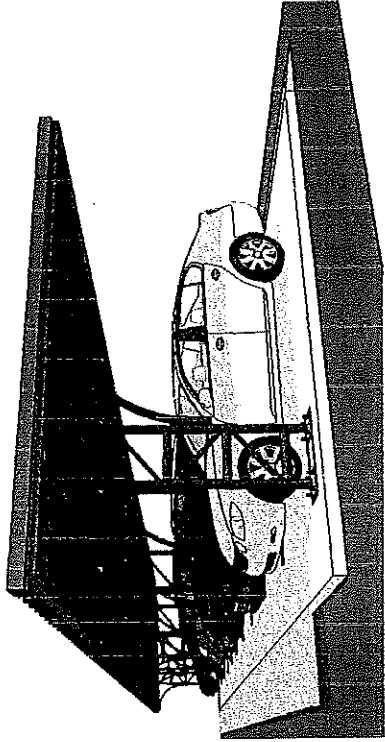

ပုံစံ 2 PER
SCALE 1:75

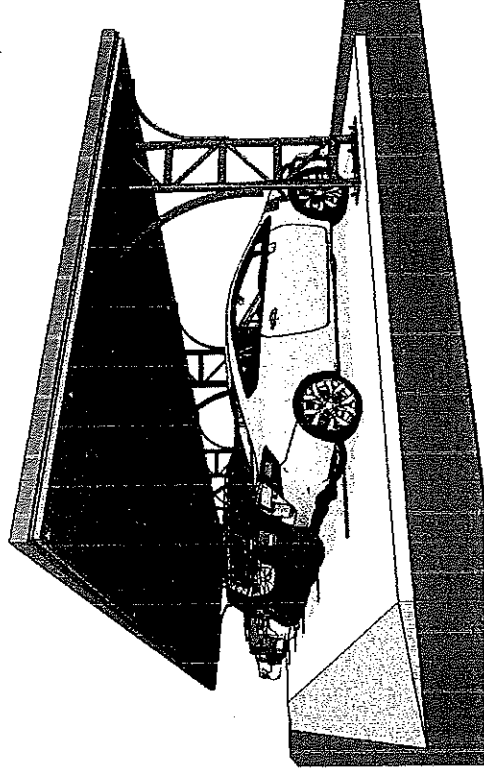

ပုံစံ 4 PER
SCALE 1:75

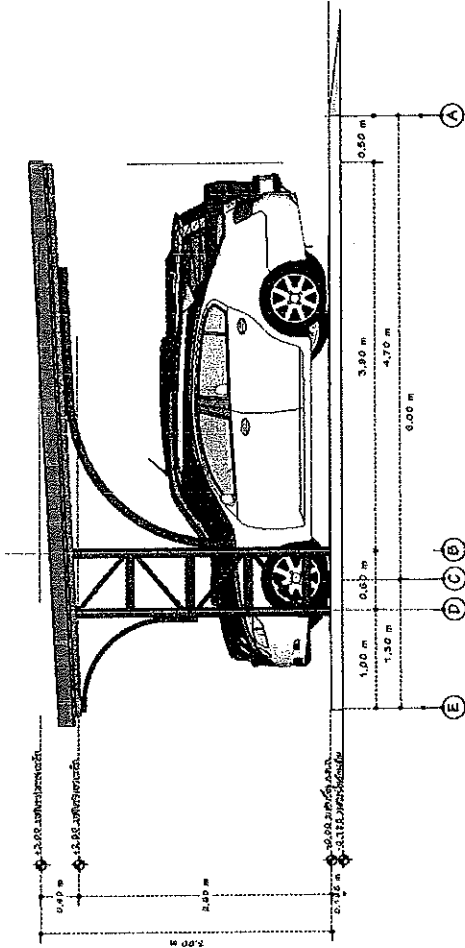

ပုံစံ 2
SCALE 1:50

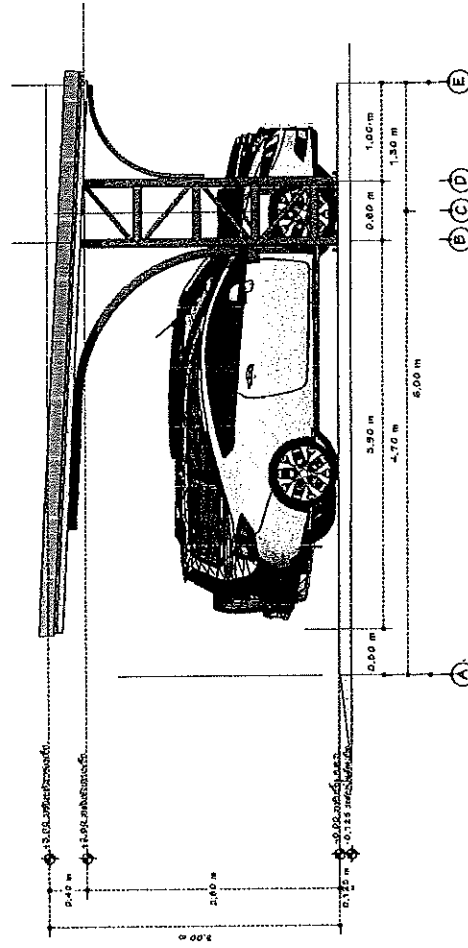

ပုံစံ 4
SCALE 1:50

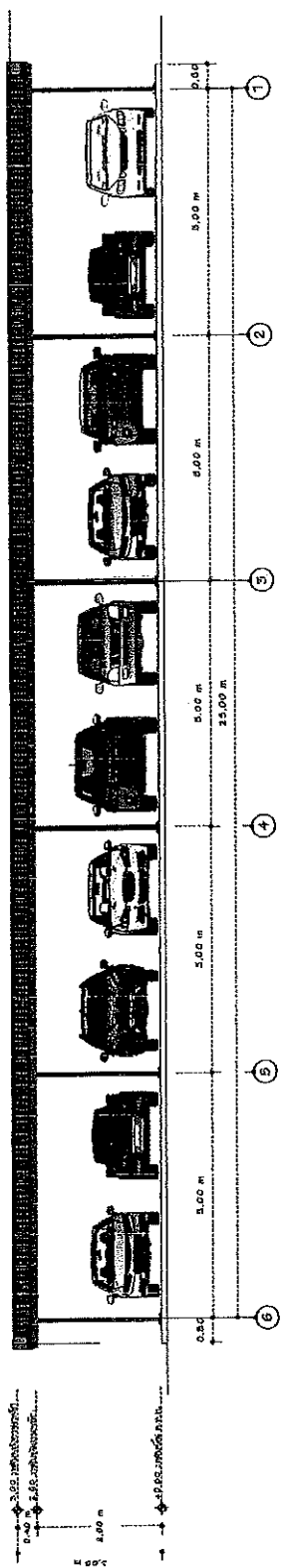

រូបភាពទី ៣

SCALE 1:100

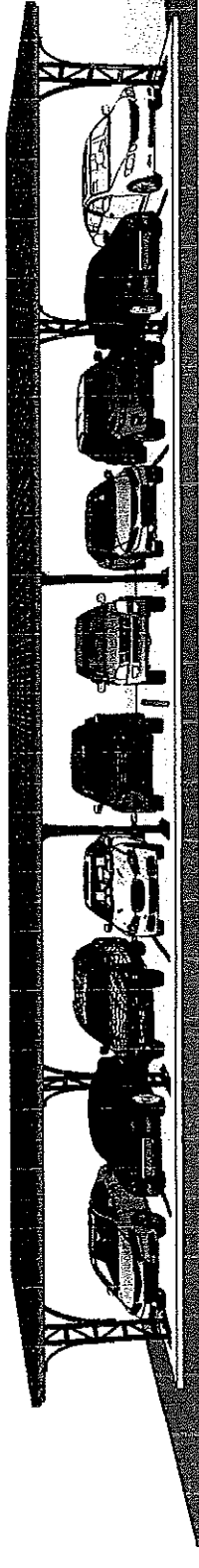

រូបភាពទី ៣ PER

SCALE 1:80

<p>គម្រោង ការសាងសង់បណ្តាញផ្លូវថ្នល់ និង បណ្តាញ ១០ ម៉ែត្រ</p> <p>កម្ពុជា ០០ ៤ ២៦ ០០ ៤ ចំណុចទី ១៥ ០០ ២៦ ០០</p>		<p>ឈ្មោះគម្រោង សាងសង់បណ្តាញផ្លូវថ្នល់</p>		<p>ឈ្មោះអ្នករៀបចំ (.....)</p>		<p>ឈ្មោះអ្នកត្រួតពិនិត្យ (.....)</p>		<p>ឈ្មោះអ្នកស្នាក់ការកណ្តាល (.....)</p>		<p>ឈ្មោះអ្នករៀបចំ (.....)</p>		<p>ឈ្មោះអ្នកត្រួតពិនិត្យ (.....)</p>		<p>ឈ្មោះអ្នកស្នាក់ការកណ្តាល (.....)</p>	
														<p>រូបភាពទី ៣</p>	
												<p>FILE NO</p>		<p>DRAWING NO A-08</p>	
												<p>DATE</p>		<p>11-01-2022</p>	

කොටස ආවේණිකව පිටපත් කළ පිටපත අංකය: 10 අං	
අග්‍ර 6.00 ම. හා 26.00 ම. දිගකින් 166.00 ම.	
අලුත්වැඩ පුනරුත්ථාපනය	
පිටපත්	
(.....)	
(.....)	
(.....)	
(.....)	
අලුත්වැඩ (අලුත්වැඩ)	
අග්‍ර 3 කොණ්ඩර ආවේණිකව පිටපත් කළ	
සටහන්	
අලුත්වැඩ කොටස සඳහා පමණි	
අංකය S-02	දිනය 11-01-2022

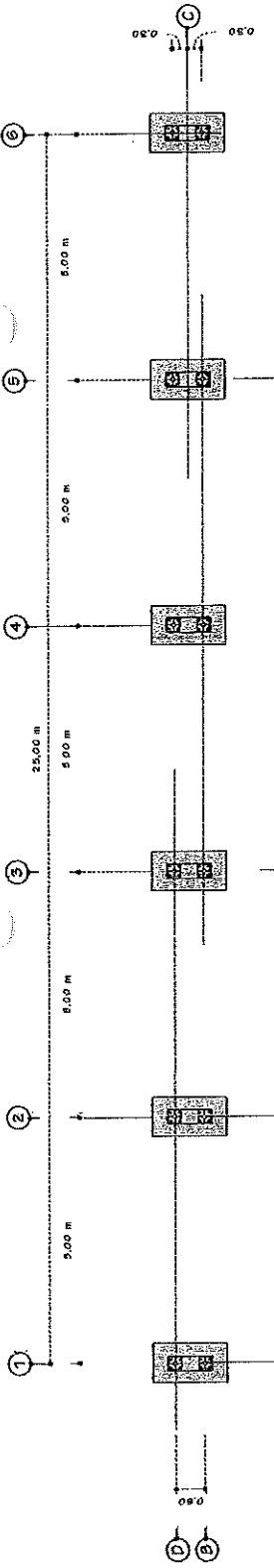

අලුත්වැඩ කොටස සඳහා සටහන්

SCALE 1:100

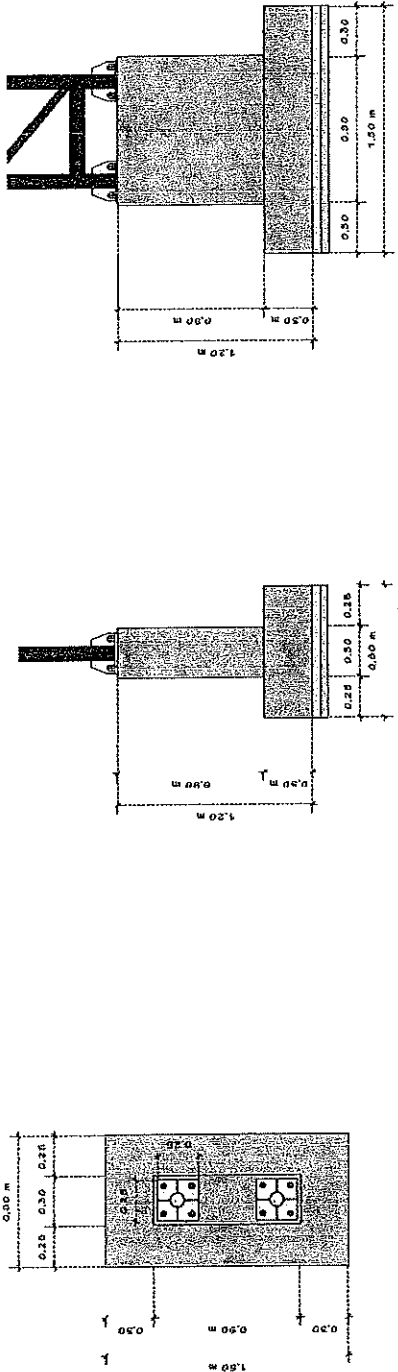

අලුත්වැඩ කොටසේ ආවේණිකව පිටපත් කළ සටහන්

SCALE 1:50

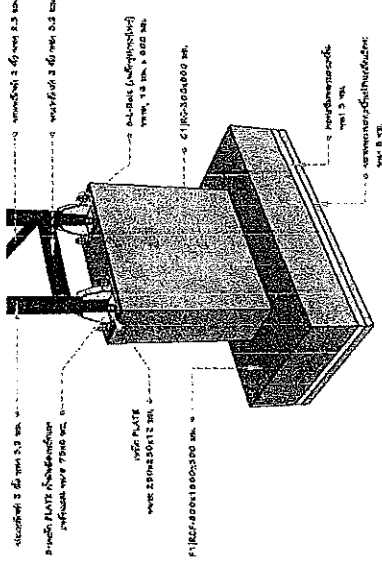

අලුත්වැඩ කොටසේ ආවේණිකව පිටපත් කළ සටහන්

SCALE 1:50

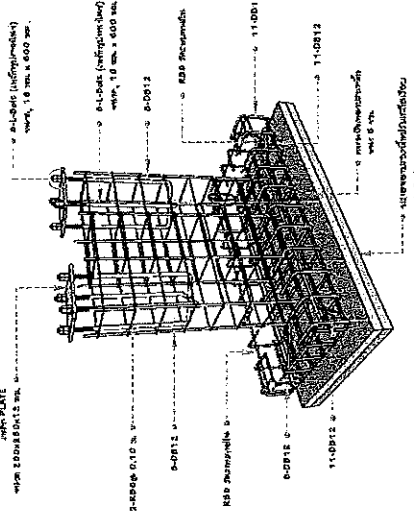

ໂປຈັດງານ ໜີ້ສິນສາມາດເຮັດໜີ້ສິນສາມາດ ໜີ້ສິນ 10 ກີບ	
ທວງ 6.00 ມ. ອຸງ 26.00 ມ. ລັດຖະໜີ້ສິນ 196.00 ກວ.ວ.	
ຜູ້ອໍານວຍໂປຈັດງານ ໂຮງແຮມໜີ້ສິນສາມາດ	
ຜູ້ອໍານວຍໂປຈັດງານ (.....)	
ຜູ້ອໍານວຍໂປຈັດງານ (.....)	
ຜູ້ອໍານວຍໂປຈັດງານ (.....)	
ຜູ້ອໍານວຍໂປຈັດງານ (.....)	
ຜູ້ອໍານວຍໂປຈັດງານ (.....)	
ຜູ້ອໍານວຍໂປຈັດງານ (.....)	
ຜູ້ອໍານວຍໂປຈັດງານ (.....)	
ຜູ້ອໍານວຍໂປຈັດງານ (.....)	
FILE NO	DRAWING NO
	S-04
DATE	11-01-2022

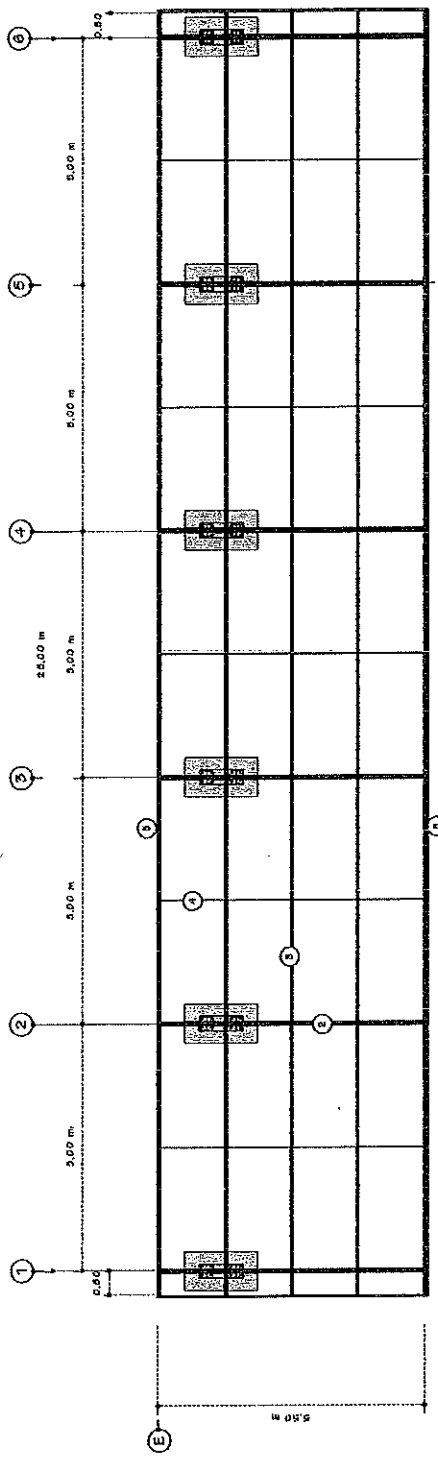

ແຜນສາມາດເຮັດໜີ້ສິນສາມາດ
SCALE 1:100

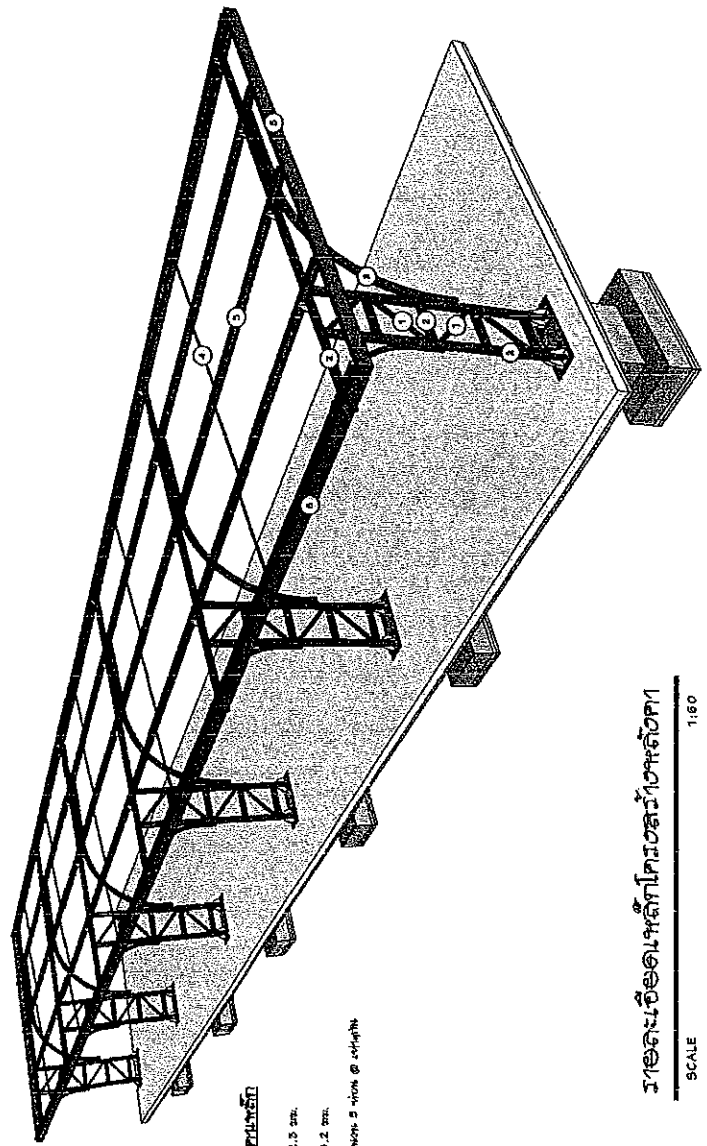

- ສິນສິນສາມາດ**
- 1 ການສາມາດເຮັດໜີ້ສິນສາມາດ 2 ກີບ 2.3 ກວ.
 - 2 ການສາມາດເຮັດໜີ້ສິນສາມາດ 2 ກີບ 3.2 ກວ.
 - 3 ການສາມາດເຮັດໜີ້ສິນສາມາດ 2.3 ກວ. ຈຳນວນ 5 ຈຳນວນ @ 2.4 ກວ.
 - 4 ການສາມາດເຮັດໜີ້ສິນສາມາດ 2.0 ກວ.
 - 5 ການສາມາດເຮັດໜີ້ສິນສາມາດ 2.0 ກວ.

ແຜນສາມາດເຮັດໜີ້ສິນສາມາດ
SCALE 1:60

ការបញ្ជាក់

អំពីការកែសម្រួលផែនការ ១:០០
ស្របតាមកំណត់ ១០ ម៉ែត

កំពស់ ៤.០០ ម. ឬ ២.៥០០ ម.
សម្រាប់បង់ ១៤០.០០ ម.២

កម្រិតបណ្តាញបច្ចេកទេស				
ប្រភេទស្រទាប់	ទទឹង (mm ²)	ទំហំ TW, THW (mm ²)	ទំហំ YAF-GRD (mm ²)	ទំហំ ធាតុប្រសិទ្ធភាព (mm ²)
បណ្តាញទូទៅ	2C x 1.5	2x1.5	2C x 1.5	-
បណ្តាញបណ្តាញធាតុប្រសិទ្ធភាព (កំណែទម្រង់ 10 ម៉ែត)	2C x 2.5	2x2.5	2C x 2.5	-
បណ្តាញបណ្តាញត្រីដាច់ (កំណែទម្រង់ 10 ម៉ែត)	2C x 2.5 / 1.5	2x2.5	2C x 2.5 / 1.5	1.5
បណ្តាញបណ្តាញ	2C x 2.5	2x2.5	2C x 2.5	1.5
បណ្តាញបណ្តាញបណ្តាញ	2C x 4.0	2x4.0	2C x 4.0	-
បណ្តាញបណ្តាញបណ្តាញ	2C x 4.0 / 2.5	2x4.0	2C x 4.0 / 2.5	2.5
បណ្តាញបណ្តាញ	2C x 4.0	2x4.0	2C x 4.0	-

កម្រិតបណ្តាញបច្ចេកទេស ស្របតាមកំណត់ក្នុង SPEC

ឈ្មោះ (.....)

តំណភ្ជាប់ (.....)

ច្បាប់ (.....)

ថ្ងៃខែឆ្នាំ (.....)

លេខទូរស័ព្ទ (.....)

លេខទូរស័ព្ទ (.....)

លេខទូរស័ព្ទ (.....)

លេខទូរស័ព្ទ (.....)

លេខទូរស័ព្ទ (.....)

លេខទូរស័ព្ទ (.....)

លេខទូរស័ព្ទ (.....)

លេខទូរស័ព្ទ (.....)

លេខទូរស័ព្ទ (.....)

លេខទូរស័ព្ទ (.....)

លេខទូរស័ព្ទ (.....)

លេខទូរស័ព្ទ (.....)

លេខទូរស័ព្ទ (.....)



ការបញ្ជាក់

- កម្រិតបណ្តាញបច្ចេកទេស ត្រូវតែមានចំនួន ១០០ ម៉ែត
- កម្រិតបណ្តាញបច្ចេកទេស ត្រូវតែមានចំនួន ០.១០ ម. (០.១ ម៉ែត)
- កម្រិតបណ្តាញបច្ចេកទេស ត្រូវតែមានចំនួន ០.១០ ម. (០.១ ម៉ែត)
- កម្រិតបណ្តាញបច្ចេកទេស ត្រូវតែមានចំនួន ០.១០ ម. (០.១ ម៉ែត)
- កម្រិតបណ្តាញបច្ចេកទេស ត្រូវតែមានចំនួន ០.១០ ម. (០.១ ម៉ែត)

ការបញ្ជាក់បច្ចេកទេស

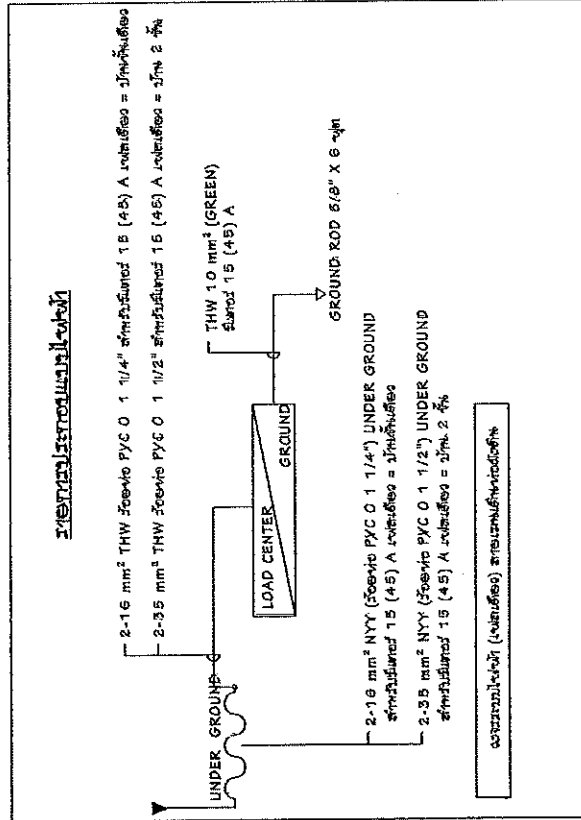
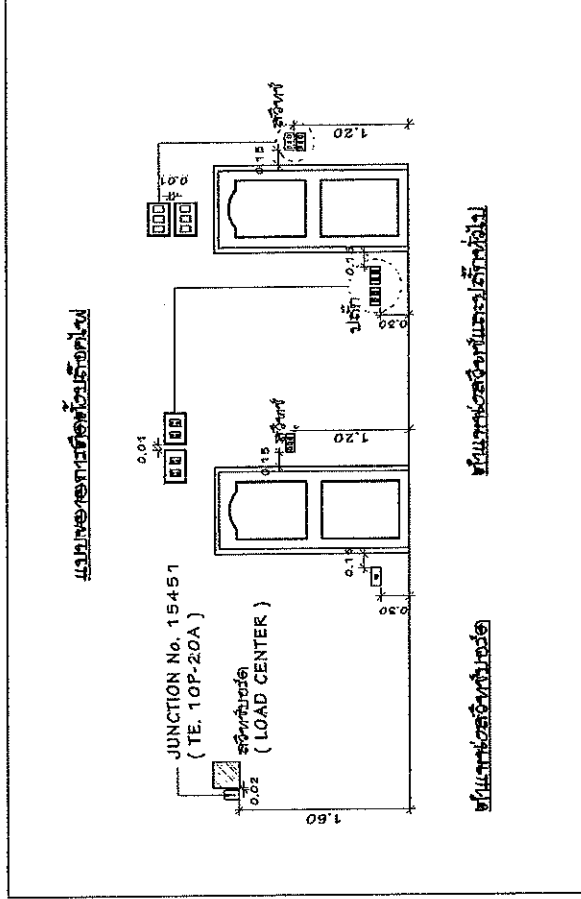
- កម្រិតបណ្តាញបច្ចេកទេស ត្រូវតែមានចំនួន ១០០ ម៉ែត
- កម្រិតបណ្តាញបច្ចេកទេស ត្រូវតែមានចំនួន ០.១០ ម. (០.១ ម៉ែត)
- កម្រិតបណ្តាញបច្ចេកទេស ត្រូវតែមានចំនួន ០.១០ ម. (០.១ ម៉ែត)

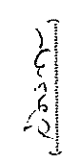





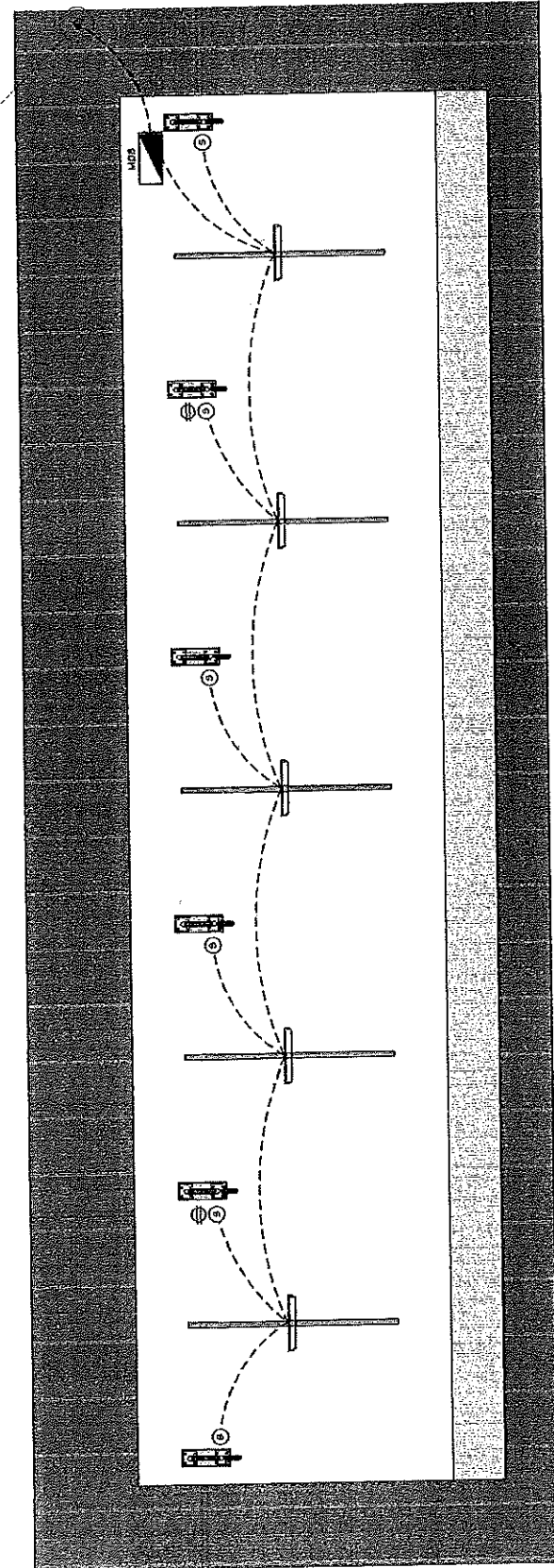

ՏՐԱՅՈՒՄ Ինժեներական կենտրոն ԲՆԱԿ 10 ԲԻ	
ԿՈՒՐ 6.00 Է. ՔՐԻ 26.00 Զ. ԾԱՌԱՔՈՒՄ 156.00 ԿՐ.Զ.	
ԼՐԱԿՈՒՄ ԷԼԵԿՏՐԱԿՈՆՍՏՐԱԿՏ	
ՄՈՍՈՒՄ	
 (.....)	
ՇՐՋԱՆԱԿ	
 (.....)	
ՇՐՋԱՆԱԿ	
 (.....)	
ՎՃԱՐՈՒՄ ՎՃԱՐՈՒՄ ԿՐԻ 15.00 Զ. ՎՃԱՐՈՒՄ ԿՐԻ 15.00 Զ.	
ՎՃԱՐՈՒՄ	
ՎՃԱՐՈՒՄ	
FILE NO	DRAWING NO EE-03
DATE	11-01-2022

Բնակարանի էլեկտրական կապակցությունը կատարվում է ըստ հետևյալ սխեմայի:



ՎՃԱՐՈՒՄ ԿՐԻ 15.00 Զ.

Սիմվոլ	Տարբերակ	Տվյալներ	Նշանակում
	Էլեկտրական բաշխիչ սարք (ԷԲՍ) կամ Էլեկտրական բաշխիչ սարք (ԷԲՍ)	ՎՃԱՐՈՒՄ ԿՐԻ 15.00 Զ. ՎՃԱՐՈՒՄ ԿՐԻ 15.00 Զ.	ՎՃԱՐՈՒՄ ԿՐԻ 15.00 Զ. ՎՃԱՐՈՒՄ ԿՐԻ 15.00 Զ.
	ՎՃԱՐՈՒՄ ԿՐԻ 15.00 Զ.	ՎՃԱՐՈՒՄ ԿՐԻ 15.00 Զ.	ՎՃԱՐՈՒՄ ԿՐԻ 15.00 Զ.
	ՎՃԱՐՈՒՄ ԿՐԻ 15.00 Զ.	ՎՃԱՐՈՒՄ ԿՐԻ 15.00 Զ.	ՎՃԱՐՈՒՄ ԿՐԻ 15.00 Զ.
	ՎՃԱՐՈՒՄ ԿՐԻ 15.00 Զ.	ՎՃԱՐՈՒՄ ԿՐԻ 15.00 Զ.	ՎՃԱՐՈՒՄ ԿՐԻ 15.00 Զ.
	ՎՃԱՐՈՒՄ ԿՐԻ 15.00 Զ.	ՎՃԱՐՈՒՄ ԿՐԻ 15.00 Զ.	ՎՃԱՐՈՒՄ ԿՐԻ 15.00 Զ.
	ՎՃԱՐՈՒՄ ԿՐԻ 15.00 Զ.	ՎՃԱՐՈՒՄ ԿՐԻ 15.00 Զ.	ՎՃԱՐՈՒՄ ԿՐԻ 15.00 Զ.

ՎՃԱՐՈՒՄ ԿՐԻ 15.00 Զ.

SCALE 1:100



บันทึกข้อความ

ส่วนราชการ โรงพยาบาลศรีนคร เลขที่ ๔๓๓ หมู่ ๓ ต.ศรีนคร อ.ศรีนคร จ.สุโขทัย ๖๔๑๘๐

ที่ สท๐๐๓๓.๙๐๑/๔๐๐

วันที่ ๑๖ มิถุนายน ๒๕๖๕

เรื่อง รายงานผลการพิจารณาและขออนุมัติสั่งจ้างก่อสร้างอาคารโรงจอดรถยนต์ จำนวน ๑๐ คัน

เรียน ผู้ว่าราชการจังหวัดสุโขทัย

ขอรายงานผลการพิจารณาจ้างก่อสร้างอาคารโรงจอดรถยนต์ จำนวน ๑๐ คัน โดยวิธีเฉพาะเจาะจง ดังนี้

รายการพิจารณา	รายชื่อผู้ยื่นข้อเสนอ	ราคาที่เสนอ*	ราคาที่ตกลงซื้อ*
๑. จ้างก่อสร้างโรงจอดรถยนต์ จำนวน ๑๐ คัน พื้นที่ใช้สอยไม่น้อยกว่า ๑๕๖ ตารางเมตร	นายก้าน แจ้วเสียง	๓๙๓,๔๑๓.๕๙	๓๙๓,๔๑๓.๕๙
รวม (สามแสนเก้าหมื่นสามพันสี่ร้อยสิบสามบาทห้าสิบบาทเก้าสตางค์)			๓๙๓,๔๑๓.๕๙

เกณฑ์การพิจารณาผลการยื่นข้อเสนอครั้งนี้ จะพิจารณาตัดสินโดยใช้หลักเกณฑ์ราคา
โรงพยาบาลศรีนครพิจารณาแล้ว เห็นสมควรจัดซื้อจากผู้เสนอราคาดังกล่าว
จึงเรียนมาเพื่อโปรดพิจารณา หากเห็นชอบขอได้โปรดอนุมัติให้สั่งจ้างจากผู้เสนอราคาดังกล่าว

* ราคาที่เสนอ และราคาที่ตกลงซื้อหรือจ้าง เป็นราคารวมภาษีมูลค่าเพิ่มและภาษีอื่น ค่าขนส่ง ค่าจดทะเบียน และ
ค่าใช้จ่ายอื่นๆ ทั้งปวง

กัญดา น้อยทิม
(นางสาวกัญดา น้อยทิม)

เจ้าหน้าที่

เรียน ผู้ว่าราชการจังหวัดสุโขทัย

- เพื่อโปรดพิจารณาอนุมัติฯ

อภิมุข
(นายจักรกฤษ การูป)

หัวหน้าเจ้าหน้าที่

วันที่ ๑๖ มิถุนายน ๒๕๖๕

อนุมัติ

(นายพงศธร เหลือหลาย)

ผู้อำนวยการโรงพยาบาลศรีนครปฏิบัติราชการแทน

ผู้ว่าราชการจังหวัดสุโขทัย

วันที่ ๑๖ มิถุนายน ๒๕๖๕



ประกาศจังหวัดสุโขทัย

เรื่อง ประกาศผู้ชนะการเสนอราคา จ้างก่อสร้างอาคารโรงจอดรถยนต์ จำนวน ๑ งาน
โดยวิธีเฉพาะเจาะจง

ตามที่ จังหวัดสุโขทัย โดยโรงพยาบาลศรีนคร ได้มีโครงการ จ้างก่อสร้างอาคารโรงจอดรถยนต์ จำนวน ๑ งาน โดยวิธีเฉพาะเจาะจง นั้น

จ้างก่อสร้างอาคารโรงจอดรถยนต์ จำนวน ๑๐ คัน พื้นที่ใช้สอยไม่น้อยกว่า ๑๕๖ ตารางเมตร จำนวน ๑ งาน ผู้ได้รับการคัดเลือก ได้แก่ นายก้าน แจ้วเสียง (ชายส่ง,ชายปลีก) โดยเสนอราคา เป็นเงินทั้งสิ้น ๓๙๓,๔๑๓.๕๙ บาท (สามแสนเก้าหมื่นสามพันสี่ร้อยสิบสามบาทห้าสิบบาทห้าสตางค์) รวมภาษีมูลค่าเพิ่มและภาษีอื่น ค่าขนส่ง ค่าจดทะเบียน และค่าใช้จ่ายอื่นๆ ทั้งปวง

ประกาศ ณ วันที่ ๑๖ มิถุนายน พ.ศ. ๒๕๖๕

(นายพงศธร เหลือหลาย)

ผู้อำนวยการโรงพยาบาลศรีนคร ปฏิบัติราชการแทน
ผู้ว่าราชการจังหวัดสุโขทัย



บันทึกข้อความ

ส่วนราชการ โรงพยาบาลศรีนคร อ.ศรีนคร จ.สุโขทัย ๖๕๑๘๐

ที่ สท ๐๐๓๒.๓๐๑/๒๖๖

ลงวันที่ ๑๖ มิถุนายน ๒๕๖๕

เรื่อง รายงานผู้เสนอราคาจ้างก่อสร้างอาคารโรงจอดรถยนต์(จอดรถ ๑๐ คัน) โรงพยาบาลศรีนคร

เรียน ผู้ว่าราชการจังหวัดสุโขทัย

ตามที่โรงพยาบาลศรีนคร ได้ขออนุมัติจ้างก่อสร้างอาคารโรงจอดรถยนต์(จอดรถ ๑๐ คัน) จำนวน ๑ หลัง ราคา ๓๙๓,๔๑๓.๕๙ บาท(สามแสนเก้าหมื่นสามพันสี่ร้อยสิบสามบาทห้าสิบบาทห้าสตางค์) โดยวิธีเฉพาะเจาะจง ดังนี้

- จ้างก่อสร้างอาคารโรงจอดรถยนต์(จอดรถ ๑๐ คัน) จำนวน ๑ หลัง

ปรากฏว่ามีผู้ยื่นใบเสนอราคา ดังนี้

- นายก้าน แจ้วเสียง เลขที่ ๕๗/๓ ซอย ๓ ถนนประชากรราษฎร์ ตำบลเมืองสวรรค์โลก อำเภอสวรรคโลก จังหวัดสุโขทัย ๖๕๑๑๐ เสนอราคา ๓๙๓,๔๑๓.๕๙ บาท(สามแสนเก้าหมื่นสามพันสี่ร้อยสิบสามบาทห้าสิบบาทห้าสตางค์)จึงขออนุมัติทำสัญญาจ้าง กับ นายก้าน แจ้วเสียง ในราคา ๓๙๓,๔๑๓.๕๙ บาท (สามแสนเก้าหมื่นสามพันสี่ร้อยสิบสามบาทห้าสิบบาทห้าสตางค์) ซึ่งต่ำกว่าราคางบประมาณ เป็นเงิน ๒,๑๘๖.๔๑ บาท(สองพันหนึ่งร้อยแปดสิบบาทสี่สิบบาทห้าสตางค์) และได้ทำการต่อรองราคาแล้วผู้เสนอราคายืนยันราคาเดิม ต่ำกว่าราคางบประมาณ คิดเป็นร้อยละ ๐.๕๕ ของงบประมาณที่ได้รับจัดสรร

จึงเรียนมาเพื่อโปรดทราบและดำเนินการต่อไป

ลงชื่อ.....*กานดา จ้อยทอง*.....เจ้าหน้าที่
(นางสาวกิงดาว น้อยทิม)

[] เห็นชอบ [] ไม่เห็นชอบ

เพื่อโปรดพิจารณา

ลงชื่อ.....*อ.วิมล*.....หัวหน้าเจ้าหน้าที่
(นายจักรกฤษ กำรูป)
นักจัดการงานทั่วไปชำนาญการ

อนุมัติ

(นายพงศธร เหลือหลาย)
ผู้อำนวยการโรงพยาบาลศรีนคร
ปฏิบัติราชการแทนผู้ว่าราชการจังหวัดสุโขทัย



บันทึกข้อความ

ส่วนราชการ โรงพยาบาลศรีนคร เลขที่ ๔๓๓ หมู่ ๓ ต.ศรีนคร อ.ศรีนคร จ.สุโขทัย ๖๔๑๘๐

ที่ สท๐๐๓๒.๙๐๑/๓๙๙

วันที่ ๑๕ มิถุนายน ๒๕๖๕

เรื่อง รายงานขอจ้างก่อสร้างอาคารโรงจอดรถยนต์ จำนวน ๑๐ คัน

เรียน ผู้ว่าราชการจังหวัดสุโขทัย

ด้วย โรงพยาบาลศรีนคร มีความประสงค์จะ จ้างก่อสร้างอาคารโรงจอดรถยนต์ จำนวน ๑๐ คัน ขนาด กว้าง ๖.๐๐ เมตร ยาว ๒๖.๐๐ เมตร (๑๕๖ ตารางเมตร) จำนวน ๑ รายการ โดยวิธีเฉพาะเจาะจง และอาศัย อำนาจตามความในระเบียบกระทรวงการคลัง ว่าด้วยการจัดซื้อจัดจ้างและการบริหารพัสดุภาครัฐ พ.ศ. ๒๕๖๐ ข้อ ๒๒ ซึ่งมีรายละเอียด ดังต่อไปนี้

๑. เหตุผลความจำเป็นที่ต้องซื้อ

เพื่อพัฒนาสิ่งแวดล้อมและรองรับในการใช้ยานพาหนะสำหรับผู้รับบริการและเจ้าหน้าที่

๒. รายละเอียดของพัสดุ จำนวน ๑ รายการ ดังนี้

๑. จ้างก่อสร้างอาคารโรงจอดรถยนต์ จำนวน ๑๐ คัน พื้นที่ใช้สอยไม่น้อยกว่า ๑๕๖ ตารางเมตร จำนวน ๑ งาน เป็นเงิน ๓๙๓,๔๑๓.๕๙ บาท รวมเป็นเงิน ๓๙๓,๔๑๓.๕๙ บาท

๓. ราคาากลางและรายละเอียดของราคาากลาง

ราคาที่ใช้ในการจัดซื้อในครั้งนี้ ใช้ราคาจากสำนักงานพาณิชย์จังหวัดสุโขทัยและสืบราคาโดยตรงจากร้านผู้

จำหน่าย

๔. วงเงินที่จะซื้อ

งบประมาณโครงการเงินกันระดับเขตหน่วยบริการ จากงบเหมาจ่ายรายหัว ปีงบประมาณ ๒๕๖๔ เป็นจำนวนเงิน ๓๙๓,๔๑๓.๕๙ บาท(สามแสนเก้าหมื่นสามพันสี่ร้อยสิบสามบาทห้าสิบบาทเก้าสตางค์)

๕. กำหนดเวลาที่ต้องการใช้พัสดุนั้น หรือให้งานนั้นแล้วเสร็จ

กำหนดเวลาการส่งมอบพัสดุ หรือให้งานแล้วเสร็จภายใน ๙๐ วัน นับถัดจากวันที่ลงนามในสัญญา

จ้าง

๖. วิธีที่จะซื้อ และเหตุผลที่ต้องซื้อ

- ดำเนินการ ซื้อ โดยวิธีเฉพาะเจาะจง เนื่องจาก การจัดซื้อ พักตร์ ที่มีการผลิต จำหน่าย ก่อสร้าง หรือให้บริการทั่วไป และมีวงเงินในการจัดซื้อจัดจ้างครั้งหนึ่งไม่เกิน ๕๐๐,๐๐๐.บาท (ห้าแสนบาทถ้วน) ที่กำหนด ในกฎกระทรวง

๗. หลักเกณฑ์การพิจารณาคัดเลือกข้อเสนอ

การพิจารณาคัดเลือกข้อเสนอโดยใช้เกณฑ์ราคา

/ส.เห็นควรแต่งตั้ง....

๘. เห็นควรแต่งตั้งคณะกรรมการตรวจรับพัสดุ คือ

๑. นายเป็นหนึ่ง	ไชยวงศ์	นายแพทย์ปฏิบัติการ	ประธานกรรมการ
๒. นางสาวพัชรี	ลิมปะพันธุ์	พยาบาลวิชาชีพชำนาญการ	กรรมการ
๓. นางสาววชิณี	ลำทรง	นักวิชาการสาธารณสุขชำนาญการ	กรรมการ
๔. นางสาวภัสสร	สังข์ทอง	นักวิชาการสาธารณสุขปฏิบัติการ	กรรมการ
๕. นายกิตติกร	วรรณทิพย์	นักวิชาการคอมพิวเตอร์ปฏิบัติงาน	กรรมการ

๙. ข้อกฎหมาย

อำนาจในการแต่งตั้งเป็นอำนาจของผู้อำนวยการโรงพยาบาลศรีนคร ตามคำสั่งจังหวัดสุโขทัย ที่ ๑๓๕๕/๒๕๖๔ ลงวันที่ ๑๔ มิถุนายน ๒๕๖๔ ข้อ ๖ มอบอำนาจให้รองผู้ว่าราชการจังหวัด ปลัดจังหวัด หัวหน้าส่วนราชการส่วนภูมิภาคและส่วนกลาง นายอำเภอและผู้อำนวยการโรงพยาบาล ปฏิบัติราชการแทนผู้ว่าราชการจังหวัดสุโขทัย ในการดำเนินการตามพระราชบัญญัติการจัดซื้อจัดจ้างและการบริหารพัสดุภาครัฐ พ.ศ.๒๕๖๐ ตลอดจนกฎกระทรวง ระเบียบ ประกาศที่เกี่ยวข้องกับการพัสดุที่ออกตามความพระราชบัญญัติการจัดซื้อจัดจ้างและการบริหารพัสดุภาครัฐ พ.ศ.๒๕๖๐ หมวด ๘. การมอบอำนาจให้รองผู้ว่าราชการจังหวัด ปลัดจังหวัด หัวหน้าส่วนราชการประจำจังหวัด นายอำเภอ สาธารณสุขอำเภอ ผู้อำนวยการโรงพยาบาลทั่วไป ผู้อำนวยการโรงพยาบาลชุมชน หัวหน้าสถานีนอกรมัย/ผู้อำนวยการโรงพยาบาลส่งเสริมสุขภาพตำบล และหัวหน้าส่วนราชการบริหารส่วนกลางที่ปฏิบัติงานประจำในจังหวัดสุโขทัย กรณีงบประมาณและงบส่วนราชการ(Function) ปฏิบัติราชการแทนในการดำเนินการเกี่ยวกับการบริหารจัดการงบประมาณและการจัดซื้อจัดจ้าง ทุกขั้นตอน ทุกวิธี ยกเว้น วิธีคัดเลือก โดยผู้ว่าราชการจังหวัด มอบอำนาจตามวงเงิน ดังนี้ ข้อ๒(๒.๑) มอบอำนาจให้ดำเนินการจัดซื้อจัดจ้างตามพระราชบัญญัติการจัดซื้อจัดจ้างและการบริหารพัสดุภาครัฐ พ.ศ.๒๕๖๐ ระเบียบกระทรวงการคลัง ว่าด้วยการจัดซื้อจัดจ้างและการบริหารพัสดุภาครัฐ พ.ศ.๒๕๖๐ และกฎกระทรวง ที่เกี่ยวข้องกับการจัดซื้อจัดจ้างและการบริหารพัสดุภาครัฐ ทุกกรณี โดยมีอำนาจดำเนินการทุกขั้นตอน ทุกวิธี ยกเว้นวิธีการคัดเลือก รวมทั้งการจัดทำแผนจัดซื้อจัดจ้างประจำปี การแต่งตั้งเจ้าหน้าที่และหัวหน้า เจ้าหน้าที่ การเปลี่ยนแปลง แก้ไข สัญญา การอนุมัติคืนหลักประกันสัญญา ที่พ้นการผูกพันแล้ว และการบริหารพัสดุภาครัฐ พ.ศ.๒๕๖๐ และกฎกระทรวง ระเบียบหรือประกาศที่ออกตามความในพระราชบัญญัตินี้ ปฏิบัติราชการแทนในวงเงินการจัดซื้อจัดจ้างครั้งหนึ่งไม่เกิน ๒,๐๐๐,๐๐๐.-บาท (สองล้านบาทถ้วน)

จึงเรียนมาเพื่อโปรดพิจารณา หากเห็นชอบขอได้โปรด

๑. อนุมัติให้ดำเนินการ ตามรายละเอียดในรายงานขอซื้อดังกล่าวข้างต้น

๒. ลงนามในคำสั่งแต่งตั้งคณะกรรมการตรวจรับพัสดุ

เรียน ผู้ว่าราชการจังหวัดสุโขทัย

เพื่อโปรดพิจารณาอนุมัติและลงนาม
ในคำสั่งแต่งตั้งคณะกรรมการตรวจรับ
พัสดุ

(นายจักรกฤษ ก่ารูป)

หัวหน้าเจ้าหน้าที่

วันที่ ๑๕ มิถุนายน ๒๕๖๕

(นางสาวกิ่งดาว น้อยทิม)

เจ้าหน้าที่

อนุมัติ

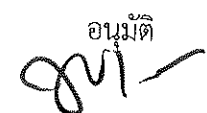
(นายพงศธร เหลือหลาย)

ผู้อำนวยการโรงพยาบาลศรีนคร ปฏิบัติราชการแทน

ผู้ว่าราชการจังหวัดสุโขทัย

วันที่ ๑๕ มิถุนายน ๒๕๖๕

แบบแสดงความบริสุทธิ์ใจในการจัดซื้อจัดจ้างทุกวิธีของหน่วยงานโรงพยาบาลศรีนคร
ในการเปิดเผยข้อมูลความขัดแย้งทางผลประโยชน์
ของหัวหน้าเจ้าหน้าที่ เจ้าหน้าที่ และคณะกรรมการตรวจรับพัสดุ

ข้าพเจ้า.....นายจักรกฤษ.....กำรูป.....หัวหน้าเจ้าหน้าที่
ข้าพเจ้า.....นางสาวกิ่งดาว.....น้อยทิม.....เจ้าหน้าที่
ข้าพเจ้า.....นายเป็นหนึ่ง.....ไชยวงศ์.....ประธานกรรมการตรวจรับ
ข้าพเจ้า.....นางสาวพัชรี.....ลิมปะพันธ์.....กรรมการ
ข้าพเจ้า.....นางสาววัชนี.....ลำทรง.....กรรมการ
ข้าพเจ้า.....นางสาวภัสสร.....สังข์ทอง.....กรรมการ
ข้าพเจ้า.....นายกิตติกร.....วรรณทิพย์.....กรรมการ

ขอให้การรับรองว่าไม่มีความเกี่ยวข้องหรือมีส่วนได้ส่วนเสียโดยตรงหรือโดยอ้อม หรือ
ผลประโยชน์ใดๆ ที่ก่อให้เกิดความขัดแย้งทางผลประโยชน์กับผู้ขาย ผู้รับจ้าง ผู้เสนองาน หรือผู้ชนะประมูล
หรือผู้มีส่วนเกี่ยวข้องที่เข้ามามีนิติสัมพันธ์ และวางตัวเป็นกลางในการดำเนินการเกี่ยวข้องกับการพัสดุ ปฏิบัติ
หน้าที่ด้วยจิตสำนึก ด้วยความโปร่งใส สามารถให้มีผู้เกี่ยวข้องตรวจสอบได้ตลอดเวลา มุ่งประโยชน์ส่วนรวมเป็น
สำคัญ ตามที่ระบุไว้ในประกาศสำนักงานปลัดกระทรวงสาธารณสุขว่าด้วยแนวทางในการปฏิบัติในหน่วยงาน
ด้านการจัดซื้อจัดจ้าง พ.ศ.๒๕๖๐

หากปรากฏว่าเกิดความขัดแย้งทางผลประโยชน์ระหว่างข้าพเจ้ากับผู้ขาย ผู้รับจ้าง ผู้เสนองาน
หรือผู้ชนะประมูล หรือผู้มีส่วนเกี่ยวข้องที่เข้ามามีนิติสัมพันธ์ ข้าพเจ้าจะรายงานให้ทราบโดยทันที

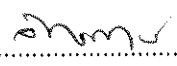
ลงนาม.....
(นายจักรกฤษ กำรูป)
(หัวหน้าเจ้าหน้าที่)

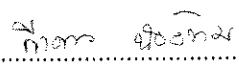
ลงนาม.....
(นางสาวกิ่งดาว น้อยทิม)
(เจ้าหน้าที่)

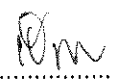
ลงนาม.....
(นายเป็นหนึ่ง ไชยวงศ์)
(ประธานกรรมการตรวจรับ)

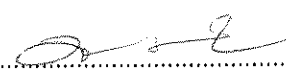
ลงนาม.....
(นางสาวพัชรี ลิมปะพันธ์)
(กรรมการตรวจรับ)

ลงนาม.....
(นางสาววัชนี ลำทรง)
(กรรมการตรวจรับ)

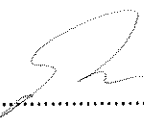
ลงนาม.....
(นางสาวภัสสร สังข์ทอง)
กรรมการตรวจรับ

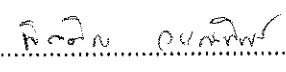
ลงนาม.....
(นายกิตติกร วรรณทิพย์)
(กรรมการตรวจรับ)



บันทึกข้อความ

ส่วนราชการ โรงพยาบาลศรีนคร ฝ่ายบริหารทั่วไป โทร. ๐ - ๕๕๖๕ - ๒๗๒๕ - ๖

ที่ สท ๐๐๓๓.๓๐๑/๒๘๓

วันที่ ๑๔ มิถุนายน ๒๕๖๕

เรื่อง ขออนุมัติการกำหนดขอบเขตของงานจ้างก่อสร้างอาคารโรงจอดรถยนต์(จอดรถ ๑๐ คัน)

เรียน ผู้ว่าราชการจังหวัดสุโขทัย

เรื่องเดิม

ตามคำสั่งจังหวัดสุโขทัย ที่ ๕ /๒๕๖๕ ลงวันที่ ๑๑ มกราคม ๒๕๖๕ แต่งตั้งคณะกรรมการกำหนดราคากลางและขอบเขตรายละเอียดของจ้างขอบเขตของงานจ้างก่อสร้างอาคารโรงจอดรถยนต์(จอดรถ ๑๐ คัน) ตามแบบบัญชีแสดงรายการปริมาณราคา ณ โรงพยาบาลศรีนคร จังหวัดสุโขทัย ความทราบแล้วนั้น

ข้อเท็จจริง

คณะกรรมการได้กำหนดราคากลางและขอบเขตรายละเอียดของจ้างขอบเขตของงานจ้างก่อสร้างอาคารโรงจอดรถยนต์(จอดรถ ๑๐ คัน) ดังกล่าวเสร็จเรียบร้อยแล้ว ราคากลางจ้างและขอบเขตรายละเอียดของจ้างขอบเขตของงานจ้างก่อสร้างอาคารโรงจอดรถยนต์(จอดรถ ๑๐ คัน) ตามแบบบัญชีแสดงรายการปริมาณราคาของโรงพยาบาลศรีนคร รายงานผลการจัดทำแบบรายการงานก่อสร้าง ที่ สท.๐๐๓๒.๓๐๑/๗๑ ลงวันที่ ๒๐ มกราคม ๒๕๖๕ ราคางบประมาณ ๓๙๕,๕๐๐.-บาท ราคากลางเป็นเงินทั้งสิ้น ๓๙๓,๔๑๓.๕๙.-บาท (สามแสนเก้าหมื่นสามพันสี่ร้อยสิบสามบาทห้าสิบบาทเก้าสตางค์) รายละเอียดตามสิ่งที่แนบมาพร้อมนี้

ข้อกฎหมาย

อำนาจในการแต่งตั้งเป็นอำนาจของผู้อำนวยการโรงพยาบาลศรีนคร ตามคำสั่งจังหวัดสุโขทัย ที่ ๑๓๕๕/๒๕๖๔ ลงวันที่ ๑๔ มิถุนายน ๒๕๖๔ ข้อ ๖ มอบอำนาจให้รองผู้ว่าราชการจังหวัด ปลัดจังหวัด หัวหน้าสำนักงานจังหวัด หัวหน้าส่วนราชการส่วนภูมิภาคและส่วนกลาง นายอำเภอ และผู้อำนวยการโรงพยาบาล ปฏิบัติราชการแทนผู้ว่าราชการจังหวัดสุโขทัย ในการดำเนินการตามพระราชบัญญัติการจัดซื้อจัดจ้าง และการบริหารพัสดุภาครัฐ พ.ศ. ๒๕๖๐ ตลอดจนกฎกระทรวง ระเบียบ ประกาศที่เกี่ยวข้องกับการพัสดุที่ออกตามความพระราชบัญญัติการจัดซื้อจัดจ้างและการบริหารพัสดุภาครัฐ พ.ศ. ๒๕๖๐. ผู้ว่าราชการจังหวัด มอบอำนาจให้ผู้อำนวยการโรงพยาบาลชุมชนทุกโรงพยาบาลปฏิบัติราชการแทนในวงเงินการจัดซื้อจัดจ้าง ครั้งหนึ่งไม่เกิน ๒,๐๐๐,๐๐๐ บาท (สองล้านบาทถ้วน)

ข้อเสนอ

จึงเรียนมาเพื่อโปรดพิจารณา ให้ความเห็นชอบ

ก้องกมล น้อยทิม
(นางสาวก้องกมล น้อยทิม)
เจ้าหน้าที่

.....
.....

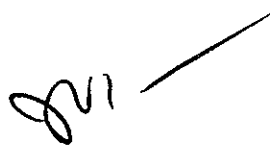

อัครพร หัวหน้าเจ้าหน้าที่
(นายจักรกฤษ กำรูป)
นักจัดการทั่วไปชำนาญการ



.....
(นายพงศธร เหลือหลาย)
ผู้อำนวยการโรงพยาบาลศรีนคร ปฏิบัติราชการแทน
ผู้ว่าราชการจังหวัดสุโขทัย

ตารางแสดงวงเงินงบประมาณที่ได้รับจัดสรรและรายละเอียดค่าใช้จ่าย

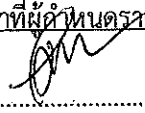
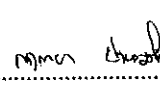
ในการจ้างก่อสร้าง

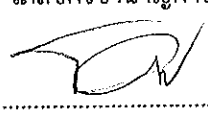
๑. ชื่อโครงการ ก่อสร้างอาคารโรงจอดรถยนต์(จอดรถ ๑๐ คัน) ขนาดกว้าง ๖ เมตร ยาว ๒๖.๐๐ เมตร
พื้นที่ใช้สอยไม่น้อยกว่า ๑๕๖ ตารางเมตร
/หน่วยงานเจ้าของโครงการ โรงพยาบาลศรีนคร อำเภอสรีนคร จังหวัดสุโขทัย
๒. วงเงินงบประมาณที่ได้รับจัดสรร ๓๙๕,๖๐๐.๐๐-บาท (สามแสนเก้าหมื่นห้าพันหกร้อยบาทถ้วน)
๓. ลักษณะงานโดยสังเขป งานก่อสร้างอาคารโรงจอดรถยนต์(จอดรถ ๑๐ คัน) ขนาดกว้าง ๖ เมตร
ยาว ๒๖.๐๐ เมตร พื้นที่ใช้สอยไม่น้อยกว่า ๑๕๖ ตารางเมตร
- ๓.๑ งานวิศวกรรมโครงสร้าง
- งานโครงสร้างทั่วไป(ฐานรากชนิดฐานแผ่)
- งานโครงสร้างหลังคา
- ๓.๒ งานสถาปัตยกรรม
- งานวัสดุหลังคา
- งานตกแต่งพื้นผิว
- ๓.๓ งานวิศวกรรมไฟฟ้า
- งานระบบไฟฟ้าภายในอาคาร
- งานระบบไฟฟ้าภายนอกอาคาร
- ๓.๔ งานทดสอบวัสดุก่อสร้าง
จำนวนตัวอย่างวัสดุก่อสร้างหรือจำนวนจุดที่จะทำการทดสอบวัสดุให้เป็นไปตามข้อกำหนดหรือรายละเอียดตามแบบก่อสร้างข้างต้นกำหนด
๔. วันที่กำหนดราคากลาง ณ วันที่ ...๑๓..มิถุนายน....๒๕๖๕
เป็นเงิน.....๓๙๕,๖๐๐.๐๐.....บาท(สามแสนเก้าหมื่นสามพันสี่ร้อยสิบสามบาทห้าสิบบาทห้าสตางค์)
๕. รายชื่อเจ้าหน้าที่ผู้กำหนดราคากลาง (ราคาอ้างอิง) ทุกคน
- | | |
|---|--|
| ๕.๑..... ประธานกรรมการ | ๕.๒..... กรรมการ |
| นางสาวเจียมใจ ทรัพย์เกิด | นางสาวกฤตยา ปานหมั่น |
| พยาบาลวิชาชีพชำนาญการ | เภสัชกรชำนาญการ |
| ๕.๓..... กรรมการ | ๕.๔..... กรรมการ |
| นางเบญจมาศ สังข์ทอง | นายโอภาส บุตรเพ็ง |
| พยาบาลวิชาชีพชำนาญการ | วิศวกรโยธาปฏิบัติการ |

/บัญชีประมาณการราคากลาง...

ตารางแสดงวงเงินงบประมาณที่ได้รับจัดสรรและรายละเอียดค่าใช้จ่าย

ในการจ้างก่อสร้าง

บัญชีประมาณการราคากลาง

- แบบแสดงรายการ ปริมาณงาน และราคา แบบ ปร.๖ (ปร.๕ก+ปร.๕ข) จำนวน ๑ หน้า
- แบบแสดงรายการ ปริมาณงาน และราคา แบบ ปร.๕ จำนวน ๓ หน้า
- แบบแสดงรายการ ปริมาณงานและราคา แบบ ปร.๔ ปร.๔ก จำนวน ๕ หน้า
- แบบสรุปค่าทดสอบวัสดุก่อสร้าง จำนวน ๑ หน้า
- แบบสรุประยะเวลาการก่อสร้างปรับปรุง จำนวน ๑ หน้า

๕. รายชื่อเจ้าหน้าที่ผู้กำหนดราคากลาง (ราคาอ้างอิง) ทุกคน

๕.๑.....กรรมการ

นางสาวเจียมใจ ทรัพย์เกิด

นักวิชาการสาธารณสุขชำนาญการ

๕.๒.....กรรมการ

นางสาวกฤตยา ปานหมั่น

เภสัชกรชำนาญการ

๕.๔.....กรรมการ

นางเบญจมาศ สังข์ทอง

พยาบาลวิชาชีพชำนาญการ

๕.๓.....กรรมการ

นายโอภาส บุตรเพ็ง

วิศวกรโยธาปฏิบัติการ

อนุมัติ

(นายพงศธร เหลือหลาย)

ผู้อำนวยการโรงพยาบาลศรีนคร ปฏิบัติราชการแทน

ผู้ว่าราชการจังหวัดสุโขทัย



คำสั่ง จังหวัดสุโขทัย

ที่ ๑๕๐ /๒๕๖๕

เรื่อง แต่งตั้ง ผู้ตรวจรับพัสดุ สำหรับการจ้างก่อสร้างอาคารโรงจอดรถยนต์ จำนวน ๑๐ คัน
โดยวิธีเฉพาะเจาะจง

ด้วย จังหวัดสุโขทัย โดยโรงพยาบาลศรีนคร มีความประสงค์จะ จ้างก่อสร้างอาคารโรงจอดรถยนต์
จำนวน ๑๐ คัน พื้นที่ใช้สอยไม่น้อยกว่า ๑๕๖ ตารางเมตร จำนวน ๑ งาน โดยวิธีเฉพาะเจาะจง และเพื่อให้เป็นไป
ตามระเบียบกระทรวงการคลังว่าด้วยการจัดซื้อจัดจ้างและการบริหารพัสดุภาครัฐ พ.ศ. ๒๕๖๐ จึงขอแต่งตั้งรายชื่อ
ต่อไปนี้ เป็น ผู้ตรวจรับพัสดุ สำหรับจ้างก่อสร้างอาคารโรงจอดรถยนต์ จำนวน ๑๐ คัน

คณะกรรมการตรวจรับพัสดุ

นายเป็นหนึ่ง	ไชยวงศ์	ประธานกรรมการ
นายแพทย์ปฏิบัติการ		
นางสาวพัชรี	ลิมปะพันธุ์	
พยาบาลวิชาชีพชำนาญการ		กรรมการ
นางสาววิชนี	ลำทรง	
นักวิชาการสาธารณสุขชำนาญการ		กรรมการ
นางสาวภัสสร	สังข์ทอง	
นักวิชาการสาธารณสุขปฏิบัติการ		กรรมการ
นายกิตติกร	วรรณทิพย์	
นักวิชาการคอมพิวเตอร์ปฏิบัติงาน		กรรมการ

อำนาจและหน้าที่

ทำการตรวจรับพัสดุให้เป็นไปตามเงื่อนไขของสัญญาหรือข้อตกลงนั้น

สั่ง ณ วันที่ ๑๕ มิถุนายน พ.ศ. ๒๕๖๕

(นายพงศธร เหลือหลาย)

ผู้อำนวยการโรงพยาบาลศรีนคร ปฏิบัติราชการแทน
ผู้ว่าราชการจังหวัดสุโขทัย

สำเนาคู่มือฉบับ

คำสั่งจังหวัดสุโขทัย

ที่ ๑๕๐ / ๒๕๖๕

เรื่อง แต่งตั้งคณะกรรมการตรวจรับพัสดุ และผู้ควบคุมงาน สำหรับการจ้างก่อสร้างอาคารโรงจอดรถยนต์ (จอดรถ ๑๐ คัน) ขนาดกว้าง ๖.๐๐ เมตร ยาว ๒๖.๐๐ เมตร (๑๕๖ ตารางเมตร) โรงพยาบาลศรีนคร ตำบลศรีนคร อำเภอศรีนคร จังหวัดสุโขทัย จำนวน ๑ หลัง ด้วยวิธีเฉพาะเจาะจง

ด้วยจังหวัดสุโขทัย โดยโรงพยาบาลศรีนคร มีความประสงค์จะดำเนินการจ้างก่อสร้างอาคารโรงจอดรถยนต์ (จอดรถ ๑๐ คัน) ขนาดกว้าง ๖.๐๐ เมตร ยาว ๒๖.๐๐ เมตร (๑๕๖ ตารางเมตร) โรงพยาบาลศรีนคร ตำบลศรีนคร อำเภอศรีนคร จังหวัดสุโขทัย จำนวน ๑ งาน ตามแบบเลขที่ ๐๐๑/๒๕๖๕ และรายละเอียดตามแบบของโรงพยาบาลศรีนคร ในวงเงินทั้งสิ้น ๓๙๓,๔๑๓.๕๙ บาท (สามแสนเก้าหมื่นสามพันสี่ร้อยสิบสามบาทห้าสิบบาทถ้วน) ด้วยเงินงบประมาณรายจ่ายประจำปีงบประมาณ พ.ศ. ๒๕๖๕ โดยวิธีเฉพาะเจาะจง นั้น

เพื่อให้ได้วัสดุที่มีประสิทธิภาพและราคาเหมาะสมกับการใช้งาน คุ่มค่าในการลงทุน ประหยัด และก่อให้เกิดประโยชน์สูงสุด อาศัยอำนาจตามความใน ข้อ ๒๕ แห่งระเบียบกระทรวงการคลัง ว่าด้วยการจัดซื้อจัดจ้างและการบริหารพัสดุภาครัฐ พ.ศ.๒๕๖๐ จึงแต่งตั้งคณะกรรมการตรวจรับพัสดุ และผู้ควบคุมงาน ดังกล่าว ดังนี้

คณะกรรมการตรวจรับพัสดุ (งานจ้าง)

- | | |
|---------------------------------|---------------|
| ๑) นายเป็นหนึ่ง ไชยวงศ์ | ประธานกรรมการ |
| นายแพทย์ปฏิบัติกร | |
| ๒) นางสาวพัชรี ลิ้มพันธ์ | กรรมการ |
| พยาบาลวิชาชีพชำนาญการ | |
| ๓) นางสาววชิณี ลำทรง | กรรมการ |
| นักวิชาการสาธารณสุขชำนาญการ | |
| ๔) นางสาวภัสสร สังข์ทอง | กรรมการ |
| นักวิชาการสาธารณสุขปฏิบัติการ | |
| ๕) นายกิตติกร วรรณทิพย์ | กรรมการ |
| นักวิชาการคอมพิวเตอร์ปฏิบัติงาน | |

โดยให้คณะกรรมการที่ได้รับแต่งตั้งดังกล่าวมีหน้าที่ ตรวจการจ้างสำหรับการจ้างก่อสร้างอาคารโรงจอดรถยนต์ (จอดรถ ๑๐ คัน) ขนาดกว้าง ๖.๐๐ เมตร ยาว ๒๖.๐๐ เมตร (๑๕๖ ตารางเมตร) ด้วยวิธีเฉพาะเจาะจง

ผู้ควบคุมงาน
นายโอกาส บุตรเพ็ง วิศวกรโยธาปฏิบัติการ ผู้ควบคุมงาน
โดยให้มีหน้าที่ควบคุมงานสำหรับการจ้างก่อสร้างอาคารโรงจอดรถยนต์ (จอดรถ ๑๐ คัน)
ขนาดกว้าง ๖.๐๐ เมตร ยาว ๒๖.๐๐ เมตร (๑๕๖ ตารางเมตร) ด้วยวิธีเฉพาะเจาะจง

ทั้งนี้ ตั้งแต่บัดนี้เป็นต้นไป

สั่ง ณ วันที่ ๑๕ มิถุนายน พ.ศ. ๒๕๖๕



(นายพงศธร เหลือหลาย)
ผู้อำนวยการโรงพยาบาลศรีนคร
ปฏิบัติราชการแทนผู้ว่าราชการจังหวัดสุโขทัย



ที่ พล.๐๐๓๒.๑๓๑/ว 13801

โรงพยาบาลศรีนครินทร์
เลขที่ 3490
๑๖ ธ.ค. ๒๕๖๔
โรงพยาบาลพุทธชินราช พิษณุโลก
ถนนศรีธรรมไตรปิฎก พส ๖๕๐๐๐

๑๓ ธ.ค. ๒๕๖๔

เรื่อง ส่งเช็คค่าจัดสรรเงินให้หน่วยบริการกันระดับเขต จากงบเหมาจ่ายรายหัว ปีงบประมาณ ๒๕๖๔

เรียน ผู้อำนวยการโรงพยาบาลศรีนครินทร์

อ้างถึง หนังสือสำนักงานเขตสุขภาพที่ ๒ ที่ สธ ๐๒๒๗/๓๔๗๒ ลงวันที่ ๑๕ พฤศจิกายน ๒๕๖๔

สิ่งที่ส่งมาด้วย เช็คนาการ ธ.ก.ส. สาขาพิษณุโลก เช็คนเลขที่ ๔๕๒๖๖๓๕๗ วันที่ ๑ ธันวาคม ๒๕๖๔
จำนวน ๑ ฉบับ

ตามหนังสืออ้างถึง สำนักงานเขตสุขภาพที่ ๒ ขอให้ดำเนินการโอนเงินกันให้หน่วยบริการ จากงบเหมาจ่ายรายหัว ปีงบประมาณ ๒๕๖๔ ในการแก้ไขปัญหาสถานการณ์การเงินการคลังของหน่วย บริการ เขตสุขภาพที่ ๒ นั้น

โรงพยาบาลพุทธชินราช พิษณุโลก ได้ดำเนินการส่งเช็คให้หน่วยบริการ เรียบร้อยแล้ว เป็น จำนวนเงิน ๒,๗๐๐,๐๐๐.-บาท(สองล้านเจ็ดแสนบาทถ้วน) เมื่อได้รับเงินแล้วโปรดทำหนังสือแจ้งตอบรับการ ได้รับเงิน และส่งใบเสร็จรับเงินให้โรงพยาบาลพุทธชินราช พิษณุโลก เพื่อให้เป็นหลักฐานประกอบการ ส่งเงินด้วย

จึงเรียนมาเพื่อโปรดทราบ และดำเนินการต่อไป

รับเงินแล้ว
ขอแสดงความนับถือ
เลขที่รับเสร็จ 499/645
ลงวันที่ ๑๐ ธ.ค. ๒๕๖๔
จำนวนเงิน 2,700,000.-

(นายวิบูลย์ วาณิชย์เจริญพร)

นายแพทย์ชำนาญการพิเศษ (ด้านเวชกรรม สาขาศัลยกรรมออร์โธปิดิกส์)

ปฏิบัติราชการแทน

ผู้อำนวยการโรงพยาบาลพุทธชินราช พิษณุโลก

จากเอกสารของ
เขตสุขภาพ

กลุ่มงานประกันสุขภาพ
โทรศัพท ๐-๕๕๒๗-๐๓๐๐ ต่อ ๒๐๒๐๘
โทรสาร ๐-๕๕๒๔-๘๔๖๖
ผู้รับผิดชอบ นางวิทิตา อรรถเวชวุฒม์

คุณ พง.รพ.ศรีนครินทร์

ขอเพื่อโปรดทราบ
เพิ่มครุฑที่จารณาสั่งการ
เพิ่มครุฑที่ตประภาคประชาชนสัมพันธ์

๑๐
๑๖ ธ.ค. ๒๕๖๔

สรุปผลการดำเนินงาน งบ CF

ลำดับที่	รายการ	จำนวน	หมายเหตุ
๑	ปรับปรุงขยายอาคารแพทย์แผนไทยพร้อม วัสดุครุภัณฑ์ ราคากลาง	๑,๔๑๒,๒๐๐ 1,412,200.00	อยู่ระหว่างปรับแบบและจัดทำ BOQ ใหม่
๒	ขยายบริการกายภาพบำบัดค่าเครื่องมือ ทางการแพทย์และครุภัณฑ์สำนักงาน	๔๕๗,๒๐๐	อยู่ระหว่างการตั้งคณะกรรมการกำหนด Spec และราคากลาง
๓	ปรับปรุงลานเอนกประสงค์บริเวณหน้า โรงพยาบาล	๔๓๕,๐๐๐	แต่งตั้งคณะกรรมการกำหนดราคากลางเรียบร้อยแล้ว ขณะนี้อยู่ระหว่างรายงานราคากลางและประกาศ
๔	จัดทำโรงจอดรถ	๓๙๕,๖๐๐	แต่งตั้งคณะกรรมการกำหนดราคากลางเรียบร้อยแล้ว ขณะนี้อยู่ระหว่างรายงานราคากลางและประกาศ
	รวม	๒,๗๐๐,๐๐๐	

วงเงินขอรับการสนับสนุนจากเขตสุขภาพที่ 2

ลำดับ	รายการ	จำนวน	หมายเหตุ
-------	--------	-------	----------

1.	ปรับปรุงขยายอาคารแพทย์แผนไทยพร้อมวัสดุครุภัณฑ์	1,412,200	เพิ่มรายได้แพทย์แผนไทย
2.	ขยายบริการกายภาพบำบัดค่าเครื่องมือทางการแพทย์และครุภัณฑ์สำนักงาน	457,190	เพิ่มรายได้ กายภาพ
3.	ปรับปรุงลานเอนกประสงค์บริเวณหน้าโรงพยาบาล	485,000	พัฒนาสิ่งแวดล้อม รองรับการบริการ
4.	จัดทำโรงจอดรถ	500,000	รองรับการบริการ
รวม		2,854,390	

รวม ๑๐ = ๑๖๖,๖๑๐

รวม ๑๐๖๖๖